

2023 関東選抜高校テニス大会 第1日 予選リーグ 結果

男子 予選リーグ A

対戦順: 1-4, 2-3 / 1-3, 2-4 / 1-2, 3-4

A		法政二(神奈川)		東葉(千葉)		霞ヶ浦(茨城)		文星芸大附(栃木)		勝敗	順位
1	法政二 (神奈川)			M2 ◎ 4 - 1		M1 ◎ 4 - 1		M9 ◎ 5 - 0		3 勝 0 敗	1
				S1 ● 吉田 琳② 4 - 6 平井 詳大② ○	S1 ● 吉田 琳② 2 - 6 佐川 永遠① ○	S1 ○ 吉田 琳② 6 - 3 松元 大和① ●	取得セット率				
				D1 ○ 外池 智稀② 6 - 3 瀧尾 一真① ●	D1 ○ 外池 智稀② 6 - 0 野口 浩介① ●	D1 ○ 曾根 大洋② 6 - 0 高橋 朝陽① ●	D1 ○ 曾根 大洋② 6 - 0 江口 陽向① ●	取得ゲーム率			
				S2 ○ 曾根 大洋② 6 - 2 長井 澄弥② ●	S2 ○ 曾根 大洋② 6 - 1 水町 唯人② ●	S2 ○ 外池 智稀② 6 - 0 仁科 来斗① ●	S2 ○ 外池 智稀② 6 - 0 石本 朔也② ●	取得ゲーム率			
				D2 ○ 篠崎 勇仁① 6 - 2 佐藤 遼季① ●	D2 ○ 篠崎 勇仁① 6 - 1 横戸 仁② ●	D2 ○ 篠崎 勇仁① 6 - 2 秋山 翔② ●	D2 ○ 篠崎 勇仁① 6 - 2 秋山 翔② ●	取得ゲーム率			
				D2 ○ 伊藤 陽① 6 - 2 木下 裕晴① ●	D2 ○ 伊藤 陽① 6 - 1 平元 陽人② ●	D2 ○ 伊藤 陽① 6 - 2 川上 瑛汰① ●	D2 ○ 伊藤 陽① 6 - 2 川上 瑛汰① ●	取得ゲーム率			
				S3 ○ 高橋 朝陽① 6 - 2 江尻 浩晟① ●	S3 ○ 高橋 朝陽① 6 - 3 鈴木 佑② ●	S3 ○ 栗原 歎多① 6 - 2 星野 彩人① ●	S3 ○ 栗原 歎多① 6 - 2 星野 彩人① ●	取得ゲーム率			
2	東葉 (千葉)	1 - 4 ◎				M0 ◎ 4 - 1		M2 ◎ 5 - 0		2 勝 1 敗	2
		S1 ○ 平井 詳大② 6 - 4 吉田 琳② ●	S1 ● 平井 詳大② 3 - 6 佐川 永遠① ○			S1 ○ 平井 詳大② 6 - 3 江口 陽向① ●	取得セット率				
						D1 ○ 小笹 悠① 3 - 6 外池 智稀② ○	D1 ○ 小笹 悠① 6 - 0 野口 浩介① ●	D1 ○ 小笹 悠① 6 - 0 松元 大和① ●	取得セット率		
						D1 ● 瀧尾 一真① 3 - 6 日比野資史② ○	D1 ○ 瀧尾 一真① 6 - 0 小林 優馬② ●	D1 ○ 瀧尾 一真① 6 - 0 石本 朔也② ●	取得セット率		
						S2 ● 長井 澄弥② 2 - 6 曾根 大洋② ○	S2 ○ 長井 澄弥② 6 - 2 水町 唯人② ●	S2 ○ 長井 澄弥② 6 - 4 仁科 来斗① ●	取得ゲーム率		
						D2 ● 佐藤 遼季① 2 - 6 篠崎 勇仁① ○	D2 ○ 佐藤 遼季① 6 - 2 横戸 仁② ●	D2 ○ 佐藤 遼季① 6 - 4 秋山 翔② ●	取得ゲーム率		
						D2 ● 木下 裕晴① 2 - 6 伊藤 陽① ○	D2 ○ 木下 裕晴① 6 - 2 平元 陽人② ●	D2 ○ 木下 裕晴① 6 - 4 川上 瑛汰① ●	取得ゲーム率		
						S3 ● 江尻 浩晟① 2 - 6 高橋 朝陽① ○	S3 ○ 江尻 浩晟① 6 - 1 鈴木 佑② ●	S3 ○ 江尻 浩晟① 6 - 2 星野 彩人① ●	取得ゲーム率		
3	霞ヶ浦 (茨城)	1 - 4 ◎		◎ 1 - 4 ◎				M4 ◎ 3 - 2		1 勝 2 敗	3
		S1 ○ 佐川 永遠① 6 - 2 吉田 琳② ●	S1 ○ 佐川 永遠① 6 - 3 平井 詳大② ●	S1 ○ 佐川 永遠① 6 - 0 江口 陽向① ●	取得セット率						
								D1 ● 野口 浩介① 0 - 6 外池 智稀② ○	D1 ● 野口 浩介① 0 - 6 小笹 悠① ○	D1 ● 野口 浩介① 1 - 6 秋山 翔② ○	取得セット率
								D1 ● 小林 優馬② 0 - 6 日比野資史② ○	D1 ● 小林 優馬② 0 - 6 瀧尾 一真① ○	D1 ● 小林 優馬② 6 - 3 石本 朔也② ○	取得セット率
								S2 ● 水町 唯人② 1 - 6 曾根 大洋② ○	S2 ● 水町 唯人② 2 - 6 長井 澄弥② ○	S2 ○ 水町 唯人② 6 - 3 川上 瑛汰① ●	取得ゲーム率
								D2 ● 横戸 仁② 1 - 6 篠崎 勇仁① ○	D2 ● 横戸 仁② 2 - 6 佐藤 遼季① ○	D2 ● 横戸 仁② 2 - 6 松元 大和① ○	取得ゲーム率
								D2 ● 平元 陽人② 3 - 6 伊藤 陽① ○	D2 ● 平元 陽人② 2 - 6 木下 裕晴① ○	D2 ● 平元 陽人② 6 - 2 仁科 来斗① ○	取得ゲーム率
								S3 ● 鈴木 佑② 3 - 6 高橋 朝陽① ○	S3 ● 鈴木 佑② 1 - 6 江尻 浩晟① ○	S3 ○ 鈴木 佑② 6 - 2 星野 彩人① ●	取得ゲーム率
4	文星芸大附 (栃木)	0 - 5 ◎		◎ 0 - 5 ◎		◎ 2 - 3 ◎				0 勝 3 敗	4
		S1 ● 松元 大和① 3 - 6 吉田 琳② ○	S1 ● 江口 陽向① 3 - 6 平井 詳大② ○	S1 ● 江口 陽向① 0 - 6 佐川 永遠① ○	取得セット率						
								D1 ● 江口 陽向① 0 - 6 曾根 大洋② ○	D1 ● 松元 大和① 0 - 6 小笹 悠① ○	D1 ○ 秋山 翔② 6 - 1 野口 浩介① ●	取得セット率
								D1 ● 石本 朔也② 0 - 6 高橋 朝陽① ○	D1 ● 石本 朔也② 0 - 6 瀧尾 一真① ○	D1 ○ 石本 朔也② 6 - 1 小林 優馬② ●	取得セット率
								S2 ● 仁科 来斗① 0 - 6 外池 智稀② ○	S2 ● 仁科 来斗① 4 - 6 長井 澄弥② ○	S2 ● 川上 瑛汰① 3 - 6 水町 唯人② ○	取得ゲーム率
								D2 ● 秋山 翔② 2 - 6 篠崎 勇仁① ○	D2 ● 秋山 翔② 4 - 6 佐藤 遼季① ○	D2 ○ 松元 大和① 6 - 2 横戸 仁② ●	取得ゲーム率
								D2 ● 川上 瑛汰① 2 - 6 伊藤 陽① ○	D2 ● 川上 瑛汰① 4 - 6 木下 裕晴① ○	D2 ○ 仁科 来斗① 6 - 2 平元 陽人② ●	取得ゲーム率
								S3 ● 星野 彩人① 2 - 6 栗原 歎多① ○	S3 ● 星野 彩人① 2 - 6 江尻 浩晟① ○	S3 ● 星野 彩人① 2 - 6 鈴木 佑② ○	取得ゲーム率

※順位決定方法: ①勝率 ②勝率が同じ場合は、対戦結果 ③総勝利試合数 ④取得セット率 ⑤取得ゲーム率 ⑥抽選

2023 関東選抜高校テニス大会 第1日 予選リーグ 結果

男子 予選リーグ B

対戦順: 1-4, 2-3 / 1-3, 2-4 / 1-2, 3-4

B		日大三(東京)		浦和学院(埼玉)		駿台甲府(山梨)		太田(群馬)		勝敗	順位
1	日大三 (東京)	◎		M23	◎ 4 - 1	M21	◎ 4 - 1	M19	◎ 5 - 0	3 勝 0 敗	1
				S1	● 石津 尚悟② 2 - 6 柳澤 春琉②○	S1	○ 渡邊 慧② 6 - 3 鷹野 奏士①●	S1	○ 渡邊 慧② 6 - 0 吉田 雄翔②●	取得セット率	
				D1	○ 渡邊 慧② 6 - 3 星野 漣太②	D1	○ 川口 孝幸① 6 - 3 伊藤洋一郎①●	D1	○ 川口 孝幸① 6 - 2 一倉 和貴①●	取得ゲーム率	
				S2	○ 大館 一輝② 6 - 4 高野 萱人①●	S2	○ 大館 一輝② 7 - 6 (5) 早川 蒼①●	S2	○ 大館 一輝② 6 - 0 戸室 佑海①●		
2	浦和学院 (埼玉)	◎		D2	○ 川口 孝幸① 6 - 4 西嶋凜央翔①●	D2	○ 石津 尚悟② 6 - 1 内藤 嵩登②●	D2	○ 石津 尚悟② 6 - 3 栗原 佳汰②●		2
				S3	○ 伊藤 悠翔① 6 - 4 長谷川 慎①●	S3	○ 大津 育斗② 6 - 1 坂本 拓斗②●	S3	○ 大津 育斗② 6 - 3 板橋 尚幹②●	取得セット率	
				S1	○ 柳澤 春琉② 6 - 2 石津 尚悟②●	M20	◎ 4 - 1	M22	◎ 5 - 0	2 勝 1 敗	
				D1	● 星野 漣太② 3 - 6 高野 萱人①	D1	○ 星野 漣太② 6 - 3 高野 萱人①	D1	○ 星野 漣太② 6 - 2 一倉 和貴①●	取得ゲーム率	
3	駿台甲府 (山梨)	◎		S2	● 水谷 大軌① 4 - 6 大館 一輝②○	S2	● 水谷 大軌① 2 - 6 早川 蒼①○	S2	○ 水谷 大軌① 6 - 0 戸室 佑海①●		3
				D2	● 西嶋凜央翔① 4 - 6 長谷川 慎①	D2	○ 西嶋凜央翔① 7 - 5 長谷川 慎①	D2	○ 西嶋凜央翔① 6 - 3 栗原 佳汰②●	取得セット率	
				S3	● 荒地 奨① 4 - 6 伊藤 悠翔①○	S3	○ 荒地 奨① 6 - 2 中村 颯希②●	S3	○ 荒地 奨① 6 - 0 那須 徹平②●	取得ゲーム率	
				S1	● 鷹野 奏士① 3 - 6 渡邊 慧②○	S1	● 鷹野 奏士① 0 - 6 柳澤 春琉②○	M24	◎ 4 - 1	1 勝 2 敗	
4	太田 (群馬)	◎		D1	● 伊藤洋一郎① 3 - 6 小林 真輝②	D1	● 伊藤洋一郎① 3 - 6 小林 真輝②	D1	○ 伊藤洋一郎① 6 - 3 一倉 和貴①●		4
				S2	● 早川 蒼① 6 (5) - 7 大館 一輝②○	S2	○ 早川 蒼① 6 - 2 水谷 大軌①●	S2	○ 早川 蒼① 6 - 1 戸室 佑海①●	取得セット率	
				D2	● 内藤 嵩登② 1 - 6 大津 育斗②	D2	● 坂本 拓斗② 5 - 7 長谷川 慎①○	D2	● 坂本 拓斗② 4 - 6 板橋 尚幹②○	取得ゲーム率	
				S3	○ 中村 颯希② 6 - 1 松尾 歩武①●	S3	● 中村 颯希② 2 - 6 荒地 奨①○	S3	○ 中村 颯希② 6 - 0 那須 徹平②●		
◎		S1	● 吉田 雄翔② 0 - 6 渡邊 慧②○	S1	● 吉田 雄翔② 0 - 6 柳澤 春琉②○	S1	● 吉田 雄翔② 3 - 6 鷹野 奏士①○	0 勝 3 敗		4	
		D1	● 一倉 和貴① 2 - 6 横山 海翔②	D1	● 一倉 和貴① 2 - 6 齋藤 碧生②	D1	● 一倉 和貴① 3 - 6 齋藤 碧生②				取得セット率
		S2	● 戸室 佑海① 0 - 6 大館 一輝②○	S2	● 戸室 佑海① 0 - 6 水谷 大軌①○	S2	● 戸室 佑海① 1 - 6 早川 蒼①○				取得ゲーム率
		D2	● 栗原 佳汰② 3 - 6 石津 尚悟②	D2	● 栗原 佳汰② 3 - 6 板橋 尚幹②	D2	○ 栗原 佳汰② 6 - 4 内藤 嵩登②●				
◎		S3	● 那須 徹平② 0 - 6 伊藤 悠翔①○	S3	● 那須 徹平② 0 - 6 荒地 奨①○	S3	● 那須 徹平② 0 - 6 中村 颯希②○				

※順位決定方法: ①勝率 ②勝率が同じ場合は、対戦結果 ③総勝利試合数 ④取得セット率 ⑤取得ゲーム率 ⑥抽選

2023 関東選抜高校テニス大会 第1日 予選リーグ 結果

男子 予選リーグ C

対戦順: 1-4, 2-3 / 1-3, 2-4 / 1-2, 3-4

C		東京学館浦安(千葉)	浦和麗明(埼玉)	日大鶴ヶ丘(東京)	山梨学院(山梨)	勝敗	順位
1	東京学館浦安 (千葉)	M23 1 - 4 ◎		M1 ◎ 4 - 1	M19 ◎ 5 - 0	2勝1敗	2
		S1 ● 小嶋 柊哉① 1 - 6 宮川 侑士② ○ D1 ● 野上 剛瑠② 2 - 6 内田 弘心② ○ S2 ● 橋本 吏央① 1 - 6 猪俣 有② ○ D2 ○ 瀧崎 悠生① 1 - 6 佐藤 怜① ○ S3 ○ 宮城颯侑太② 6 - 2 金川 桂斗① ● D3 ○ 岡田 元② 6 - 2 松永 順平② ● S3 ● 山内 結月① 3 - 6 関師田 瑠② ○	S1 ● 小嶋 柊哉① 2 - 6 添田 一慧② ○ D1 ○ 野上 剛瑠② 6 - 3 小俣 智己② ● S2 ○ 橋本 吏央① 6 - 0 酒井 楓① ● D2 ○ 瀧崎 悠生① 6 - 0 上田 純平① ● S3 ○ 宮城颯侑太② 7 - 6 (1) 岡田 元② ● D3 ○ 岡田 元② 6 - 2 谷本遼太郎② ● S3 ○ 山内 結月① 6 - 2 田村 爽① ●	S1 ○ 小嶋 柊哉① 6 - 1 廣瀬 龍馬② ● D1 ○ 野上 剛瑠② 6 - 4 高橋 大空② ● S2 ○ 橋本 吏央① 7 - 5 上條 優人① ● D2 ○ 岡田 元② 6 - 1 石原 新大① ● S3 ○ 宮城颯侑太② 6 - 1 田中 陽和① ● D3 ○ 佐々木智哉② 6 - 0 山本 敬心① ● S3 ○ 山内 結月① 6 - 0 後町 和希① ●	取得セット率	取得ゲーム率	
2	浦和麗明 (埼玉)	◎ 4 - 1		M20 ◎ 3 - 2	M2 ◎ 5 - 0	3勝0敗	1
		S1 ○ 宮川 侑士② 6 - 1 小嶋 柊哉① ● D1 ○ 内田 弘心② 6 - 2 野上 剛瑠② ● S2 ○ 猪俣 有② 6 - 1 橋本 吏央① ● D2 ● 佐藤 怜① 6 - 1 瀧崎 悠生① ● S3 ● 金川 桂斗① 2 - 6 宮城颯侑太② ○ D3 ● 松永 順平② 2 - 6 岡田 元② ○ S3 ○ 関師田 瑠② 6 - 3 山内 結月① ●	S1 ● 宮川 侑士② 6 (6) - 7 添田 一慧② ○ D1 ○ 内田 弘心② 6 - 4 小俣 智己② ● S2 ○ 猪俣 有② 6 - 2 上田 純平① ● D2 ○ 佐藤 怜① 6 - 2 田口 大貴① ● S3 ● 金川 桂斗① 5 - 7 酒井 楓① ○ D3 ● 松永 順平② 5 - 7 谷本遼太郎② ● S3 ○ 関師田 瑠② 6 - 3 田村 爽① ●	S1 ○ 宮川 侑士② 6 - 0 廣瀬 龍馬② ● D1 ○ 内田 弘心② 6 - 2 高橋 大空② ● S2 ○ 猪俣 有② 6 - 0 上條 優人① ● D2 ○ 佐藤 怜① 6 - 0 石原 新大① ● S3 ○ 金川 桂斗① 6 - 3 田中 陽和① ● D3 ○ 松永 順平② 6 - 3 山本 敬心① ● S3 ○ 関師田 瑠② 6 - 0 後町 和希① ●	取得セット率	取得ゲーム率	
3	日大鶴ヶ丘 (東京)	1 - 4 ◎		◎ 2 - 3 ◎	M4 ◎ 5 - 0	1勝2敗	3
		S1 ○ 添田 一慧② 6 - 2 小嶋 柊哉① ● D1 ● 小俣 智己② 3 - 6 野上 剛瑠② ○ S2 ● 田口 大貴① 0 - 6 橋本 吏央① ○ D2 ● 酒井 楓① 6 (1) - 7 瀧崎 悠生① ○ S3 ● 上田 純平① 6 (1) - 7 宮城颯侑太② ○ D3 ● 谷本遼太郎② 6 - 7 岡田 元② ○ S3 ● 田村 爽① 2 - 6 山内 結月① ○	S1 ○ 添田 一慧② 7 - 6 (6) 宮川 侑士② ● D1 ● 小俣 智己② 4 - 6 内田 弘心② ○ S2 ● 上田 純平① 2 - 6 猪俣 有② ○ D2 ○ 酒井 楓① 7 - 5 佐藤 怜① ○ S3 ● 谷本遼太郎② 3 - 6 金川 桂斗① ● D3 ● 関師田 瑠② 3 - 6 松永 順平② ○	S1 ○ 添田 一慧② 6 - 0 廣瀬 龍馬② ● D1 ○ 酒井 楓① 6 - 3 高橋 大空② ● S2 ○ 小俣 智己② 6 - 4 上條 優人① ● D2 ○ 上田 純平① 6 - 0 石原 新大① ● S3 ○ 谷本遼太郎② 6 1 田中 陽和① ● D3 ○ 田村 爽① 6 1 山本 敬心① ● S3 ○ 後町 和希① ●	取得セット率	取得ゲーム率	
4	山梨学院 (山梨)	0 - 5 ◎		◎ 0 - 5 ◎	◎ 0 - 5 ◎	0勝3敗	4
		S1 ● 廣瀬 龍馬② 1 - 6 小嶋 柊哉① ○ D1 ● 高橋 大空② 4 - 6 野上 剛瑠② ○ S2 ● 上條 優人① 5 - 7 岡田 元② ○ D2 ● 石原 新大① 1 - 6 橋本 吏央① ○ S3 ● 田中 陽和① 0 - 6 宮城颯侑太② ○ D3 ● 山本 敬心① 0 - 6 佐々木智哉② ○ S3 ● 後町 和希① 0 - 6 山内 結月① ○	S1 ● 廣瀬 龍馬② 0 - 6 宮川 侑士② ○ D1 ● 高橋 大空② 2 - 6 内田 弘心② ○ S2 ● 上條 優人① 0 - 6 猪俣 有② ○ D2 ● 石原 新大① 3 - 6 佐藤 怜① ○ S3 ● 田中 陽和① 0 - 6 金川 桂斗① ○ D3 ● 山本 敬心① 0 - 6 松永 順平② ○ S3 ● 関師田 瑠② 0 - 6 関師田 瑠② ○	S1 ● 廣瀬 龍馬② 0 - 6 添田 一慧② ○ D1 ● 高橋 大空② 3 - 6 酒井 楓① ○ S2 ● 上條 優人① 4 - 6 田口 大貴① ○ D2 ● 石原 新大① 0 - 6 小俣 智己② ○ S3 ● 田中 陽和① 0 - 6 上田 純平① ○ D3 ● 山本 敬心① 1 - 6 谷本遼太郎② ○ S3 ● 後町 和希① 1 - 6 田村 爽① ○	取得セット率	取得ゲーム率	

※順位決定方法: ①勝率 ②勝率が同じ場合は、対戦結果 ③総勝利試合数 ④取得セット率 ⑤取得ゲーム率 ⑥抽選

2023 関東選抜高校テニス大会 第1日 予選リーグ 結果

男子 予選リーグ D

対戦順: 1-4, 2-3 / 1-3, 2-4 / 1-2, 3-4

D	湘南工大附(神奈川)	足利大附(栃木)	共愛学園(群馬)	茗溪学園(茨城)	勝敗	順位	
1 湘南工大附 (神奈川)	M2 ◎ 4 - 1		M1 ◎ 5 - 0		M9 ◎ 5 - 0		
	S1 ○ 杉本 一樹② 6 - 2 笹本 龍哉② ●		S1 ○ 杉本 一樹② 6 - 1 鈴木 荘太郎② ●		S1 ○ 杉本 一樹② 6 - 3 原 令恩② ●		
	D1 ○ 松村 怜① 6 - 2 大塚 悠生② ●		D1 ○ 松村 怜① 6 - 2 瑞岩 風紀② ●		D1 ○ 松村 怜① 6 - 0 安形 健吾② ●		
	S2 ○ 安藤 雄哉② 7 - 5 星野 元哉① ●		S2 ○ 安藤 雄哉② 6 - 1 岡田 陸雅② ●		S2 ○ 安藤 雄哉② 6 - 1 福谷 優斗② ●		
D2 ● 小田 恕大① 6 (2) - 7 山本 力毅② ○		D2 ○ 小田 恕大① 6 - 1 瑞岩 悠紀② ●		D2 ○ 小田 恕大① 6 - 1 遠峰 天伯② ●			
S3 ○ 篠原 聖和① 6 - 0 宇野 純矢② ○		S3 ○ 篠原 聖和① 6 - 0 堀田 恭平② ●		D2 ○ 篠原 聖和① 6 - 1 黛 志温② ●			
S3 ○ 名雪 楽工① 6 - 0 柳沢 昊② ●		S3 ○ 名雪 楽工① 6 - 0 林 陽太② ●		S3 ○ 名雪 楽工① 6 - 1 中村 優希② ●		3 勝 0 敗	1
取得セット率				0.933			
取得ゲーム率				0.771			
2 足利大附 (栃木)	1 - 4 ◎		M0 ◎ 5 - 0		M2 ◎ 5 - 0		
	S1 ● 笹本 龍哉② 2 - 6 杉本 一樹② ○		S1 ○ 笹本 龍哉② 7 - 6 (3) 鈴木 荘太郎② ●		S1 ○ 笹本 龍哉② 6 - 4 原 令恩② ●		
	D1 ● 大塚 悠生② 2 - 6 松村 怜① ○		D1 ○ 大塚 悠生② 7 - 5 岡田 陸雅② ●		D1 ○ 大塚 悠生② 6 - 0 安形 健吾② ●		
	S2 ● 根本 隆聖① 5 - 7 小川 楓成① ○		S2 ○ 根本 隆聖① 6 - 3 瑞岩 風紀② ●		S2 ○ 根本 隆聖① 6 - 1 尾崎 奏太① ●		
D2 ○ 星野 元哉① 7 - 6 (2) 小田 恕大① ●		D2 ○ 星野 元哉① 6 - 0 岸 朋寛① ●		D2 ○ 星野 元哉① 6 - 2 福谷 優斗② ●			
S3 ● 山本 力毅② 0 - 6 篠原 聖和① ●		S3 ○ 山本 力毅② 6 - 0 瑞岩 悠紀② ●		S2 ○ 山本 力毅② 6 - 2 遠峰 天伯② ●			
S3 ● 宇野 純矢② 0 - 6 篠原 聖和① ●		D2 ○ 宇野 純矢② 6 - 0 高田 大地② ●		D2 ○ 宇野 純矢② 6 - 0 黛 志温② ●			
S3 ● 柳沢 昊② 0 - 6 名雪 楽工① ○		S3 ○ 柳沢 昊② 6 - 0 林 陽太② ●		S3 ○ 柳沢 昊② 6 - 0 中村 優希② ●		2 勝 1 敗	2
取得セット率				0.733			
取得ゲーム率				0.600			
3 共愛学園 (群馬)	0 - 5 ◎		◎ 0 - 5 ◎		M4 ◎ 2 - 3 ◎		
	S1 ● 鈴木 荘太郎② 1 - 6 杉本 一樹② ○		S1 ● 鈴木 荘太郎② 6 (3) - 7 笹本 龍哉② ○		S1 ● 鈴木 荘太郎② 5 - 7 原 令恩② ○		
	D1 ● 瑞岩 風紀② 2 - 6 松村 怜① ○		D1 ● 岡田 陸雅② 5 - 7 大塚 悠生② ○		D1 ○ 岡田 陸雅② 6 - 0 安形 健吾② ●		
	S2 ● 高田 大地② 1 - 6 小川 楓成① ○		S2 ● 瑞岩 風紀② 3 - 6 根本 隆聖① ○		D1 ○ 岸 朋寛① 6 - 0 黛 志温② ●		
D2 ● 岡田 陸雅② 1 - 6 安藤 雄哉② ○		D2 ● 岸 朋寛① 0 - 6 星野 元哉① ○		S2 ● 瑞岩 悠紀② 2 - 6 福谷 優斗② ○			
S3 ● 瑞岩 悠紀② 1 - 6 小田 恕大① ○		D2 ● 瑞岩 悠紀② 0 - 6 山本 力毅② ○		D2 ○ 瑞岩 風紀② 6 - 2 尾崎 奏太① ●			
D2 ● 堀田 恭平② 0 - 6 篠原 聖和① ○		S3 ● 高田 大地② 0 - 6 宇野 純矢② ○		D2 ○ 高田 大地② 6 - 2 中村 優希② ●			
S3 ● 林 陽太② 0 - 6 名雪 楽工① ○		S3 ● 林 陽太② 0 - 6 柳沢 昊② ○		S3 ● 林 陽太② 3 - 6 遠峰 天伯② ○		0 勝 3 敗	4
取得セット率				0.133			
取得ゲーム率				0.331			
4 茗溪学園 (茨城)	0 - 5 ◎		◎ 0 - 5 ◎		◎ 3 - 2 ◎		
	S1 ● 原 令恩② 3 - 6 杉本 一樹② ○		S1 ● 原 令恩② 4 - 6 笹本 龍哉② ○		S1 ○ 原 令恩② 7 - 5 鈴木 荘太郎② ●		
	D1 ● 安形 健吾② 0 - 6 松村 怜① ○		D1 ● 安形 健吾② 0 - 6 大塚 悠生② ○		D1 ● 安形 健吾② 0 - 6 岡田 陸雅② ○		
	S2 ● 尾崎 奏太① 1 - 6 小川 楓成① ○		S2 ● 尾崎 奏太① 1 - 6 根本 隆聖① ○		D1 ● 黛 志温② 0 - 6 岸 朋寛① ○		
D2 ● 福谷 優斗② 1 - 6 安藤 雄哉② ○		D2 ● 福谷 優斗② 1 - 6 星野 元哉① ○		S2 ○ 福谷 優斗② 6 - 2 瑞岩 悠紀② ●			
S3 ● 遠峰 天伯② 1 - 6 小田 恕大① ○		D2 ● 遠峰 天伯② 2 - 6 山本 力毅② ○		D2 ○ 尾崎 奏太① 2 - 6 瑞岩 風紀② ○			
D2 ● 黛 志温② 1 - 6 篠原 聖和① ○		S3 ● 黛 志温② 0 - 6 宇野 純矢② ○		D2 ● 中村 優希② 2 - 6 高田 大地② ○			
S3 ● 中村 優希② 1 - 6 名雪 楽工① ○		S3 ● 中村 優希② 0 - 6 柳沢 昊② ○		S3 ○ 遠峰 天伯② 6 - 3 林 陽太② ●		1 勝 2 敗	3
取得セット率				0.200			
取得ゲーム率				0.293			

※順位決定方法: ①勝率 ②勝率が同じ場合は、対戦結果 ③総勝利試合数 ④取得セット率 ⑤取得ゲーム率 ⑥抽選

2023 関東選抜高校テニス大会 第1日 予選リーグ 結果

女子 予選リーグ A

対戦順: 1-4, 2-3 / 1-3, 2-4 / 1-2, 3-4

A		東葉(千葉)		山梨学院(山梨)		東洋大牛久(茨城)		市立太田(群馬)		勝敗	順位				
1	東葉 (千葉)	◎		M23	5 - 0	M21	5 - 0	M19	5 - 0	3勝0敗	1				
				S1	○ 佐川 絢音① 6 - 1	● 西村 美璃②	S1	○ 秋山 由衣② 6 - 2	● 竹内 悠理①	S1		○ 佐川 絢音① 6 - 4	● 樋口 真葵②	取得セット率	
				D1	○ 秋山 由衣② 6 - 0	● 利根川舞衣②	D1	○ 前田 樹花① 6 - 1	● 松岡 杏樹①	D1		○ 池羽 真菜① 6 - 0	● 堀越 琴美①		
				S2	○ 前田 樹花① 6 - 2	● 三好 菜奈①	S2	○ 佐川 絢音① 6 - 3	● 野口 留衣①	S2		○ 前田 樹花① 6 - 4	● 石川あやの①	取得ゲーム率	
D2	○ 布田 咲良② 6 - 2	● 高木 優羽②	D2	○ 佐々野優香② 6 - 0	● 高橋 遙華②	D2	○ 布田 咲良② 6 - 0	● 吉村 香穂②							
S3	○ 佐々野優香② 6 - 2	● 佐藤 里美①	S3	○ 横田杏実留① 6 - 0	● 中村 日葵①	S3	○ 穂積 優② 6 - 0	● 金澤亜沙美②							
D3	○ 岩田 莉子② 6 - 0	● 深沢 菜央①	S3	○ 岩田 莉子② 6 - 2	● 本間 梓紗①	S3	○ 岩田 莉子② 6 - 2	● 黒崎 凧沙①							
2	山梨学院 (山梨)	◎		◎		M20	3 - 2	M22	3 - 2	2勝1敗	2				
						S1	● 西村 美璃② 1 - 6	○ 佐川 絢音①	S1	○ 西村 美璃② 0 - 6		○ 樋口 真葵②	取得セット率		
						D1	● 利根川舞衣② 0 - 6	○ 秋山 由衣②	D1	○ 利根川舞衣② 6 - 0		● 吉村 香穂②			
						S2	● 吉井 来未① 2 - 6	○ 池羽 真菜①	S2	○ 吉井 来未① 3 - 6		● 堀越 琴美①	取得ゲーム率		
D2	● 三好 菜奈① 2 - 6	○ 前田 樹花①	D2	○ 高木 優羽② 6 - 0	● 黒崎 凧沙①										
S3	● 高木 優羽② 2 - 6	○ 布田 咲良②	S3	○ 佐藤 里美① 6 - 0	● 小林 侑菜②										
D3	● 佐藤 里美① 0 - 6	○ 佐々野優香②	S3	○ 深沢 菜央① 6 - 0	● 眞船 若奈①										
S3	● 深沢 菜央① 0 - 6	○ 岩田 莉子②	S3	○ 深沢 菜央① 1 - 6	○ 本間 梓紗①	S3	○ 深沢 菜央① 6 - 0	○ 眞船 若奈①							
3	東洋大牛久 (茨城)	◎		◎		◎		M24	3 - 2	1勝2敗	3				
								S1	● 竹内 悠理① 2 - 6	○ 秋山 由衣②		S1	● 竹内 悠理① 0 - 6	○ 樋口 真葵②	取得セット率
								D1	● 松岡 杏樹① 1 - 6	○ 前田 樹花①		D1	○ 松岡 杏樹① 6 - 2	● 堀越 琴美①	
								S2	● 山口はんな② 3 - 6	○ 池羽 真菜①		S2	○ 高橋 遙華② 0 - 6	● 吉村 香穂②	取得ゲーム率
D2	● 野口 留衣① 0 - 6	○ 佐川 絢音①	D2	○ 野口 留衣① 0 - 6	○ 石川あやの①										
S3	● 高橋 遙華② 0 - 6	○ 佐々野優香②	S3	○ 山口はんな② 6 - 3	● 黒崎 凧沙①										
D3	● 中村 日葵① 2 - 6	○ 横田杏実留①	S3	○ 中村 日葵① 6 - 0	● 小林 侑菜②										
S3	● 本間 梓紗① 2 - 6	○ 岩田 莉子②	S3	○ 本間 梓紗① 6 - 1	● 深沢 菜央①										
4	市立太田 (群馬)	◎		◎		◎		◎		0勝3敗	4				
										取得セット率					
										取得ゲーム率					

※順位決定方法: ①勝率 ②勝率が同じ場合は、対戦結果 ③総勝利試合数 ④取得セット率 ⑤取得ゲーム率 ⑥抽選

2023 関東選抜高校テニス大会 第1日 予選リーグ 結果

女子 予選リーグ B

対戦順: 1-4, 2-3 / 1-3, 2-4 / 1-2, 3-4

B	早稲田実業(東京)	法政二(神奈川)	山村学園(埼玉)	星の杜(栃木)	勝敗	順位
1	早稲田実業 (東京)	M23 1 - 4 ◎	M21 ◎ 3 - 2	M19 ◎ 5 - 0	2勝1敗	2
		S1 ● 山倉 実桜① 0 - 6 野口 紗枝② ○ D1 ● 立川 果穂① 1 - 6 塩津 愛① ○ S2 ● 伊東 磨希② 4 - 6 坂野 生奈② ○ D2 ● 成川 真菜① 0 - 6 坂野 生奈② ○ S3 ○ 鈴木 彩夏① 0 - 6 岩尾 凜① ○ ○ 竹内 星妃② 6 - 3 添田 ゆう② ○ 石島 侑寿① ●	S1 ○ 山倉 実桜① 6 - 3 土屋 紗菜① ● D1 ● 立川 果穂① 1 - 6 橋本 結衣① ○ S2 ○ 伊東 磨希② 6 - 3 山田 凜紗① ● D2 ● 成川 真菜① 0 - 6 室井 仁茄① ● S3 ○ 鈴木 彩夏① 0 - 6 原 百花② ○ ○ 竹内 星妃② 6 - 0 厚木 桜花② ● 森田陽菜子① ●	S1 ○ 山倉 実桜① 6 - 1 平野 愛実② ● D1 ○ 竹内 星妃② 6 - 0 安田 愛莉① ● S2 ○ 伊東 磨希② 6 - 0 木村 莉菜① ● D2 ○ 成川 真菜① 6 - 0 松本 奈々① ● S3 ○ 鈴木 彩夏① 6 - 0 ● ○ 立川 果穂① 6 - 0 ●	取得セット率	
2	法政二 (神奈川)	◎ 4 - 1	M20 ◎ 5 - 0	M22 ◎ 5 - 0	3勝0敗	1
		S1 ○ 野口 紗枝② 6 - 0 山倉 実桜① ● D1 ○ 塩津 愛① 6 - 1 立川 果穂① ● S2 ○ 坂野 生奈② 6 - 1 那波 碧彩① ● D2 ○ 白井日和子① 6 - 4 伊東 磨希② ● S3 ○ 岩尾 凜① 6 - 0 成川 真菜① ● ○ 添田 ゆう② 6 - 0 鈴木 彩夏① ● ● 石島 侑寿① 3 - 6 竹内 星妃② ○	S1 ○ 野口 紗枝② 6 - 2 橋本 結衣① ● D1 ○ 塩津 愛① 6 - 4 森田陽菜子① ● S2 ○ 岩尾 凜① 6 - 4 山田 凜紗① ● D2 ○ 白井日和子① 7 - 5 土屋 紗菜① ● S3 ○ 添田 ゆう② 6 - 2 原 百花② ● ○ 坂野 生奈② 6 - 2 厚木 桜花② ● ○ 石島 侑寿① 7 - 5 室井 仁茄① ●	S1 ○ 野口 紗枝② 6 - 4 平野 愛実② ● D1 ○ 塩津 愛① 6 - 1 安田 愛莉① ● S2 ○ 坂野 生奈② 6 - 1 松本 奈々① ● D2 ○ 石島 侑寿① 6 - 0 木村 莉菜① ● S3 ○ 岩尾 凜① 6 - 0 ● ○ 田村いろは① 6 - 0 ● ○ 徳本 美優① 6 - 0 ●	取得セット率	
3	山村学園 (埼玉)	2 - 3 ◎	0 - 5 ◎	M24 ◎ 4 - 1	1勝2敗	3
		S1 ● 土屋 紗菜① 3 - 6 山倉 実桜① ○ D1 ○ 橋本 結衣① 6 - 1 立川 果穂① ● S2 ● 山田 凜紗① 3 - 6 那波 碧彩① ● D2 ○ 室井 仁茄① 3 - 6 伊東 磨希② ○ S3 ○ 原 百花② 6 - 0 成川 真菜① ● ● 厚木 桜花② 6 - 0 鈴木 彩夏① ● ● 森田陽菜子① 0 - 6 竹内 星妃② ○	S1 ● 橋本 結衣① 2 - 6 野口 紗枝② ○ D1 ● 森田陽菜子① 4 - 6 塩津 愛① ○ S2 ● 山田 凜紗① 4 - 6 岩尾 凜① ○ D2 ● 土屋 紗菜① 5 - 7 白井日和子① ○ S3 ● 原 百花② 2 - 6 添田 ゆう② ○ ● 厚木 桜花② 2 - 6 坂野 生奈② ○ ● 室井 仁茄① 5 - 7 石島 侑寿① ○	S1 ● 橋本 結衣① 1 - 6 平野 愛実② ○ D1 ○ 土屋 紗菜① 6 - 0 安田 愛莉① ● S2 ○ 室井 仁茄① 6 - 0 松本 奈々① ● D2 ○ 森田陽菜子① 6 - 3 木村 莉菜① ● S3 ○ 原 百花② 6 - 0 ● ○ 厚木 桜花② 6 - 0 ● ○ 山田 凜紗① 6 - 0 ●	取得セット率	
4	星の杜 (栃木)	0 - 5 ◎	0 - 5 ◎	1 - 4 ◎	0勝3敗	4
		S1 ● 平野 愛実② 1 - 6 山倉 実桜① ○ D1 ● 安田 愛莉① 0 - 6 竹内 星妃② ○ S2 ● 木村 莉菜① 0 - 6 那波 碧彩① ● D2 ● 松本 奈々① 0 - 6 伊東 磨希② ○ S3 ● 成川 真菜① 0 - 6 伊東 磨希② ○ ○ 鈴木 彩夏① 0 - 6 成川 真菜① ○ ○ 立川 果穂① 0 - 6 鈴木 彩夏① ○	S1 ● 平野 愛実② 4 - 6 野口 紗枝② ○ D1 ● 安田 愛莉① 1 - 6 塩津 愛① ○ S2 ● 松本 奈々① 0 - 6 坂野 生奈② ○ D2 ● 木村 莉菜① 0 - 6 石島 侑寿① ○ S3 ● 木村 莉菜① 0 - 6 石島 侑寿① ○ ○ 岩尾 凜① 0 - 6 坂野 生奈② ○ ○ 田村いろは① 0 - 6 坂野 生奈② ○ ○ 徳本 美優① 0 - 6 徳本 美優① ○	S1 ○ 平野 愛実② 6 - 1 橋本 結衣① ● D1 ● 安田 愛莉① 0 - 6 土屋 紗菜① ○ S2 ● 松本 奈々① 3 - 6 室井 仁茄① ○ D2 ● 木村 莉菜① 3 - 6 森田陽菜子① ○ S3 ● 原 百花② 0 - 6 原 百花② ○ ○ 厚木 桜花② 0 - 6 厚木 桜花② ○ ○ 山田 凜紗① 0 - 6 山田 凜紗① ○	取得セット率	

※順位決定方法: ①勝率 ②勝率が同じ場合は、対戦結果 ③総勝利試合数 ④取得セット率 ⑤取得ゲーム率 ⑥抽選

2023 関東選抜高校テニス大会 第1日 予選リーグ 結果

女子 予選リーグ C

対戦順: 1-4, 2-3 / 1-3, 2-4 / 1-2, 3-4

C	白鷗女子(神奈川)	東京(東京)	共愛学園(群馬)	藤代(茨城)	勝敗	順位
1 白鷗女子 (神奈川)		M23 ● 玉木 梨緒① 6 (5) - 7 藤井 梨奈② ○ 堀井 姫瑠① 6 - 4 米澤 渚② ○ ○ 大原 緑逢② 小笠原百香① ● S2 ○ 鈴木 彩葉① 7 - 5 中島 恵美① ● D2 ● 阿部 叶実② 2 - 6 今野 凜子② ○ ○ 岡田あやめ① 中林 ゆい② ○ S3 ● 0 - 6 熊谷 彩① ○	M21 ◎ ● 4 - 1 ○ 玉木 梨緒① 6 - 0 服部 由奈② ● 堀井 姫瑠① 7 - 6 (4) 山崎 理央① ● ○ 大原 緑逢② 平田 千夏① ○ S2 ○ 鈴木 彩葉① 6 - 0 大川 真央① ● D2 ○ 阿部 叶実② 6 - 1 山崎 真央① ● ○ 岡田あやめ① 大塚 玲未① ○ S3 ● 0 - 6 高澤 雛李① ○	M19 ◎ ● 4 - 1 ○ 玉木 梨緒① 6 - 1 新井 彩月① ● 堀井 姫瑠① 6 - 0 林 愛子① ● ○ 大原 緑逢② 齋藤 涼乃① ● S2 ○ 鈴木 彩葉① 6 - 1 石塚 琴子① ● D2 ○ 阿部 叶実② 6 - 0 北澤 真子② ● ○ 岡田あやめ① 岡部 璃乃① ● S3 ● 0 - 6 野口 愛華① ○	2勝1敗	2
				取得セット率		
				取得ゲーム率		
2 東京 (東京)	◎ 3 - 2 S1 ○ 藤井 梨奈② 7 - 6 (5) 玉木 梨緒① ● D1 ● 米澤 渚② 4 - 6 堀井 姫瑠① ○ ○ 小笠原百香① 大原 緑逢② ○ S2 ● 中島 恵美① 5 - 7 鈴木 彩葉① ○ D2 ○ 今野 凜子② 6 - 2 阿部 叶実② ● ○ 中林 ゆい② 岡田あやめ① ● S3 ○ 熊谷 彩① 6 - 0 ●		M20 ◎ ● 5 - 0 ○ 藤井 梨奈② 6 - 1 服部 由奈② ● D1 ● 米澤 渚② 6 - 0 山崎 理央① ● ○ 小笠原百香① 平田 千夏① ○ S2 ○ 中島 恵美① 6 - 0 大川 真央① ● D2 ○ 今野 凜子② 6 - 1 山崎 真央① ● ○ 中林 ゆい② 大塚 玲未① ○ S3 ○ 熊谷 彩① 6 - 2 高澤 雛李① ●	M22 ◎ ● 5 - 0 ○ 藤井 梨奈② 6 - 4 林 愛子① ● D1 ● 米澤 渚② 6 - 0 新井 彩月① ● ○ 小笠原百香① 野口 愛華① ● S2 ○ 中島 恵美① 6 - 0 齋藤 涼乃① ● D2 ○ 今野 凜子② 6 - 0 北澤 真子② ● ○ 中林 ゆい② 岡部 璃乃① ● S3 ○ 熊谷 彩① 6 - 0 石塚 琴子① ●	3勝0敗	1
				取得セット率		
				取得ゲーム率		
3 共愛学園 (群馬)	1 - 4 ◎ S1 ● 服部 由奈② 0 - 6 玉木 梨緒① ○ D1 ● 山崎 理央① 6 (4) - 7 堀井 姫瑠① ○ ○ 平田 千夏① 大原 緑逢② ○ S2 ● 大川 真央① 0 - 6 鈴木 彩葉① ○ D2 ● 山崎 真央① 1 - 6 阿部 叶実② ○ ○ 大塚 玲未① 岡田あやめ① ● S3 ○ 高澤 雛李① 6 - 0 ●	0 - 5 ◎ S1 ● 服部 由奈② 1 - 6 藤井 梨奈② ○ D1 ● 山崎 理央① 0 - 6 米澤 渚② ○ ○ 平田 千夏① 小笠原百香① ○ S2 ● 大川 真央① 0 - 6 中島 恵美① ○ D2 ● 山崎 真央① 1 - 6 今野 凜子② ○ ○ 大塚 玲未① 中林 ゆい② ○ S3 ● 高澤 雛李① 2 - 6 熊谷 彩① ○		M24 ◎ ● 5 - 0 ○ 平田 千夏① 6 - 3 林 愛子① ● D1 ○ 山崎 理央① 6 - 0 新井 彩月① ● ○ 服部 由奈② 渡邊 慧月② ● S2 ○ 大川 真央① 7 - 5 齋藤 涼乃① ● D2 ○ 山崎 真央① 6 - 1 北澤 真子② ● ○ 大塚 玲未① 岡部 璃乃① ● S3 ○ 高澤 雛李① 6 1 石塚 琴子① ●	1勝2敗	3
				取得セット率		
				取得ゲーム率		
4 藤代 (茨城)	1 - 4 ◎ S1 ● 新井 彩月① 1 - 6 玉木 梨緒① ○ D1 ● 林 愛子① 0 - 6 堀井 姫瑠① ○ ○ 齋藤 涼乃① 大原 緑逢② ○ S2 ● 石塚 琴子① 1 - 6 鈴木 彩葉① ○ D2 ● 北澤 真子② 0 - 6 阿部 叶実② ○ ○ 岡部 璃乃① 岡田あやめ① ● S3 ○ 野口 愛華① 6 - 0 ●	0 - 5 ◎ S1 ● 林 愛子① 4 - 6 藤井 梨奈② ○ D1 ● 新井 彩月① 0 - 6 米澤 渚② ○ ○ 野口 愛華① 小笠原百香① ○ S2 ● 齋藤 涼乃① 0 - 6 中島 恵美① ○ D2 ● 北澤 真子② 0 - 6 今野 凜子② ○ ○ 岡部 璃乃① 中林 ゆい② ○ S3 ● 石塚 琴子① 0 - 6 熊谷 彩① ○	0 - 5 ◎ S1 ● 林 愛子① 3 - 6 平田 千夏① ○ D1 ● 新井 彩月① 0 - 6 山崎 理央① ○ ○ 渡邊 慧月② 服部 由奈② ○ S2 ● 齋藤 涼乃① 5 - 7 大川 真央① ○ D2 ● 北澤 真子② 1 - 6 山崎 真央① ○ ○ 岡部 璃乃① 大塚 玲未① ○ S3 ● 石塚 琴子① 1 - 6 高澤 雛李① ○		0勝3敗	4
				取得セット率		
				取得ゲーム率		

※順位決定方法: ①勝率 ②勝率が同じ場合は、対戦結果 ③総勝利試合数 ④取得セット率 ⑤取得ゲーム率 ⑥抽選

2023 関東選抜高校テニス大会 第1日 予選リーグ 結果

女子 予選リーグ D

対戦順: 1-4, 2-3 / 1-3, 2-4 / 1-2, 3-4

D		浦和麗明(埼玉)		東京学館浦安(千葉)		作新学院(栃木)		甲府東(山梨)		勝敗	順位
1	浦和麗明 (埼玉)			M23 ◎ 4 - 1		M21 ◎ 5 - 0		M19 ◎ 5 - 0		3 勝 0 敗	1
				S1 ○ 石井 絢② 6 - 0	渡辺ほのみ② ●	S1 ○ 石井 絢② 6 - 1	三浦菜々心② ●	S1 ○ 石井 絢② 6 - 0	深澤 梨子② ●	取得セット率	
		D1 ○ 矢口 絢菜② 6 - 2	小林はるこ① ●	D1 ○ 矢口 絢菜② 6 - 1	佐藤 希星② ●	D1 ○ 矢口 絢菜② 6 - 1	入倉 舞衣② ●				
		S2 ○ 弓削田きらら② 7 - 6 (3)	宮脇瑠璃芭① ●	S2 ○ 弓削田きらら② 6 - 0	山口 和香② ●	S2 ○ 弓削田きらら② 6 - 0	渡邊 智咲② ●	取得ゲーム率			
		D2 ● 内城 佳子② 0 - 6	小島 双葉① ○	D2 ○ 内城 佳子② 6 - 4	樋口 海音② ●	D2 ○ 内城 佳子② 6 - 2	一志 咲良② ●				
		S3 ○ 並木 千香② 0 - 6	松本美知花① ○	S3 ○ 並木 千香② 6 - 0	有田 朱里① ○	S3 ○ 並木 千香② 6 - 0	杉田 莉壘② ●				
		S3 ○ 吉岡 里菜② 6 - 3	沼田 朱里① ●	S3 ○ 吉岡 里菜② 6 - 0	岡田 莉奈① ●	S3 ○ 吉岡 里菜② 6 - 0	志村 知彩① ●				
2	東京学館浦安 (千葉)	1 - 4 ◎				M20 ◎ 5 - 0		M22 ◎ 5 - 0		2 勝 1 敗	2
		S1 ● 渡辺ほのみ② 0 - 6	石井 絢② ○			S1 ○ 渡辺ほのみ② 6 - 2	三浦菜々心② ●	S1 ○ 渡辺ほのみ② 6 - 0	深澤 梨子② ●	取得セット率	
		D1 ● 小林はるこ① 2 - 6	矢口 絢菜② ○	D1 ○ 小林はるこ① 6 - 2	佐藤 希星② ●	D1 ○ 宮脇瑠璃芭① 6 - 1	入倉 舞衣② ●				
		S2 ● 山下ひより① 0 - 6	瀬尾 朱里② ○	S2 ○ 小島 双葉① 6 - 2	山口 和香② ●	S2 ○ 小島 双葉① 6 - 3	渡邊 智咲② ●	取得ゲーム率			
		S2 ● 宮脇瑠璃芭① 6 (3) - 7	弓削田きらら② ○	S2 ○ 宮脇瑠璃芭① 6 - 2	中村 凜② ●	S2 ○ 沼田 朱里① 6 - 2	一志 咲良② ●				
		D2 ○ 小島 双葉① 6 - 0	内城 佳子② ●	D2 ○ 松本美知花① 6 - 1	樋口 海音② ●	D2 ○ 長谷川佳香① 6 - 2	杉田 莉壘② ●				
		S3 ○ 松本美知花① 0 - 6	並木 千香② ●	S3 ○ 山下ひより① 6 - 4	有田 朱里① ○	S3 ○ 松本美知花① 6 - 0	守屋ひより① ●				
		S3 ● 沼田 朱里① 3 - 6	吉岡 里菜② ○	S3 ○ 沼田 朱里① 6 - 4	岡田 莉奈① ●	S3 ○ 小林はるこ① 6 - 0					
3	作新学院 (栃木)	0 - 5 ◎		0 - 5 ◎				M24 ◎ 5 - 0		1 勝 2 敗	3
		S1 ● 三浦菜々心② 1 - 6	石井 絢② ○	S1 ● 三浦菜々心② 2 - 6	渡辺ほのみ② ○			S1 ○ 三浦菜々心② 6 - 2	深澤 梨子② ●	取得セット率	
		D1 ● 佐藤 希星② 1 - 6	矢口 絢菜② ○	D1 ● 佐藤 希星② 2 - 6	小林はるこ① ○	D1 ○ 佐藤 希星② 6 - 2	入倉 舞衣② ●				
		S2 ● 山口 和香② 0 - 6	瀬尾 朱里② ○	S2 ● 山口 和香② 2 - 6	小島 双葉① ○	S2 ○ 山口 和香② 6 - 1	宮原あやめ② ●	取得ゲーム率			
		S2 ● 中村 凜② 0 - 6	弓削田きらら② ○	S2 ● 中村 凜② 2 - 6	宮脇瑠璃芭① ○	S2 ○ 中村 凜② 6 - 0	渡邊 智咲② ●				
		D2 ● 樋口 海音② 4 - 6	内城 佳子② ○	D2 ● 樋口 海音② 1 - 6	松本美知花① ○	D2 ○ 樋口 海音② 6 - 0	一志 咲良② ●				
		S3 ● 有田 朱里① 0 - 6	並木 千香② ○	S3 ● 有田 朱里① 4 - 6	山下ひより① ○	S3 ○ 有田 朱里① 6 - 0	杉田 莉壘② ●				
		S3 ● 岡田 莉奈① 0 - 6	吉岡 里菜② ○	S3 ● 岡田 莉奈① 4 - 6	沼田 朱里① ○	S3 ○ 岡田 莉奈① 6 - 0	志村 知彩① ●				
4	甲府東 (山梨)	0 - 5 ◎		0 - 5 ◎		0 - 5 ◎				0 勝 3 敗	4
		S1 ● 深澤 梨子② 0 - 6	石井 絢② ○	S1 ● 深澤 梨子② 0 - 6	渡辺ほのみ② ○	S1 ● 深澤 梨子② 2 - 6	三浦菜々心② ○			取得セット率	
		D1 ● 入倉 舞衣② 1 - 6	矢口 絢菜② ○	D1 ● 入倉 舞衣② 1 - 6	宮脇瑠璃芭① ○	D1 ● 入倉 舞衣② 2 - 6	佐藤 希星② ○				
		S2 ● 宮原あやめ② 0 - 6	瀬尾 朱里② ○	S2 ● 宮原あやめ② 3 - 6	小島 双葉① ○	S2 ● 宮原あやめ② 2 - 6	山口 和香② ○	取得ゲーム率			
		S2 ● 渡邊 智咲② 0 - 6	弓削田きらら② ○	S2 ● 渡邊 智咲② 3 - 6	沼田 朱里① ○	S2 ● 渡邊 智咲② 1 - 6	中村 凜② ○				
		D2 ● 一志 咲良② 2 - 6	内城 佳子② ○	D2 ● 一志 咲良② 2 - 6	長谷川佳香① ○	D2 ● 一志 咲良② 0 - 6	樋口 海音② ○				
		S3 ● 杉田 莉壘② 0 - 6	並木 千香② ○	S3 ● 杉田 莉壘② 0 - 6	松本美知花① ○	S3 ● 杉田 莉壘② 0 - 6	有田 朱里① ○				
		S3 ● 志村 知彩① 0 - 6	吉岡 里菜② ○	S3 ● 守屋ひより① 0 - 6	小林はるこ① ○	S3 ● 志村 知彩① 0 - 6	岡田 莉奈① ○				

※順位決定方法: ①勝率 ②勝率が同じ場合は、対戦結果 ③総勝利試合数 ④取得セット率 ⑤取得ゲーム率 ⑥抽選

第2日 男子順位トーナメント

予選1位トーナメント

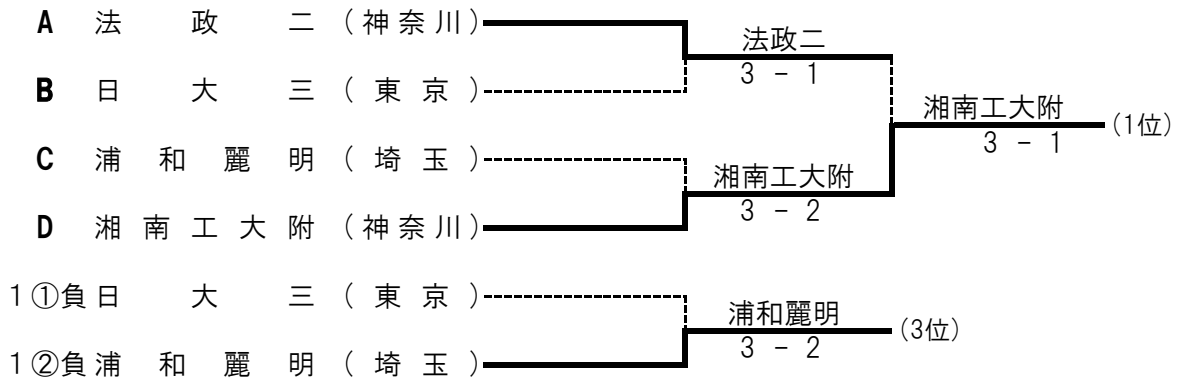

予選2位トーナメント

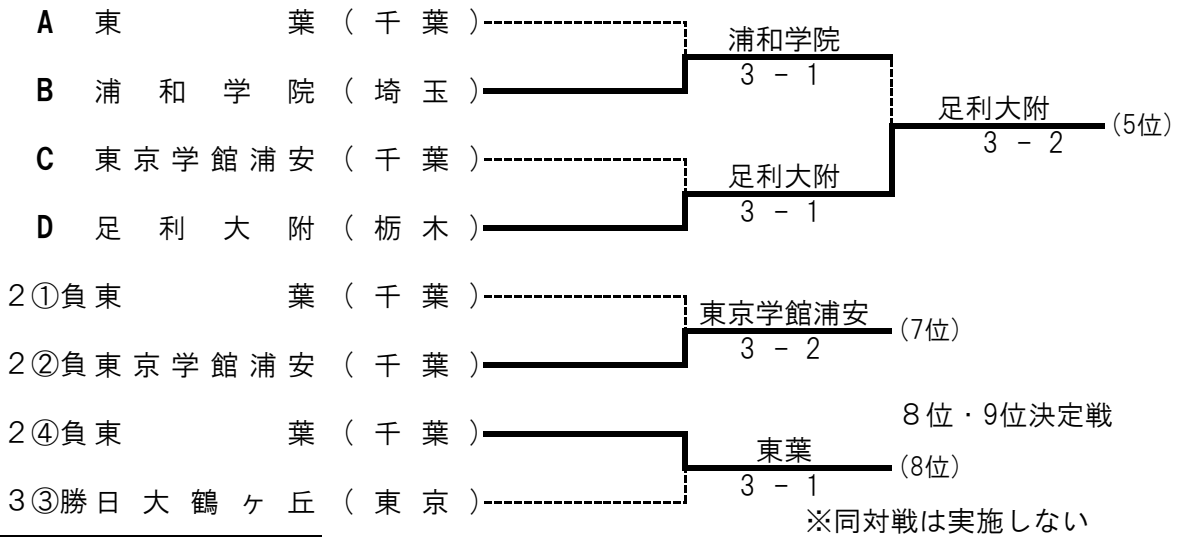

予選3位トーナメント

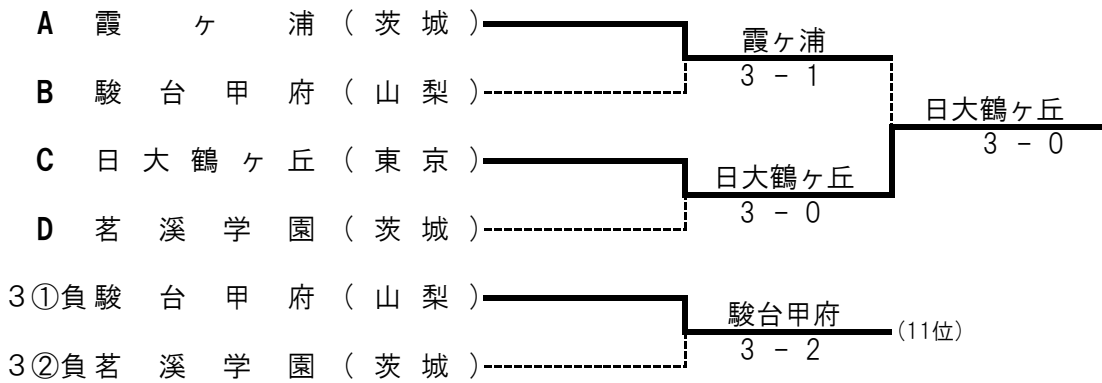

予選4位トーナメント

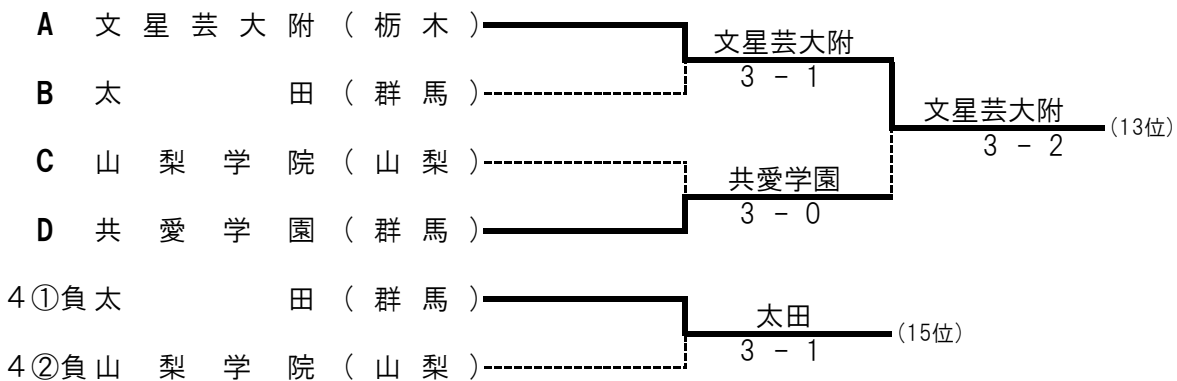

第2日 男子順位トーナメント 対戦詳細

予選1位トーナメント

1① 法政二		3 - 1	日大三	
S1	吉田 琳②	7 - 6	(5)	川口 孝幸①
D1	外池 智稀②	6 - 7	(5)	渡邊 慧②
	日比野資史②			横山 海翔②
S2	曾根 大洋②	7 - 5		大館 一輝②
D2	篠崎 勇仁①	5 - 4	打切	石津 尚悟②
	伊藤 陽①			大津 育斗②
S3	高橋 朝陽①	6 - 3		伊藤 悠翔①

1② 湘南工大附		3 - 2	浦和麗明	
S1	杉本 一樹②	2 - 6		宮川 侑士②
D1	松村 怜①	2 - 6		内田 弘心②
	小川 楓成①			猪俣 有②
S2	安藤 雄哉②	6 - 2		佐藤 怜①
D2	小田 恕大①	6 - 4		金川 桂斗①
	篠原 聖和①			松永 順平②
S3	名雪 楽工①	6 - 3		凶師田 珀②

予選2位トーナメント

2① 浦和学院		3 - 1	東葉	
S1	柳澤 春琉②	2 - 6		平井 詳大②
D1	星野 漣太②	6 - 4		小笹 悠①
	高野 萱人①			瀧尾 一真①
S2	水谷 大軌①	6 - 4		長井 澄弥②
D2	長谷川 慎①	6 - 3		佐藤 遼季①
	渡部 寛大①			木下 裕晴①
S3	荒地 奨①			江尻 浩晟①

2② 足利大附		3 - 1	東京学館浦安	
S1	笹本 龍哉②	7 - 5		小嶋 柊哉①
D1	大塚 悠生②	4 - 6		野上 剛瑠②
	根本 隆聖①			橋本 吏央①
S2	星野 元哉①	6 - 3		瀧崎 悠生①
D2	山本 力毅②	7 - 5		宮城颯佑太②
	宇野 純矢②			岡田 元②
S3	柳沢 昊②	1 - 0	打切	山内 結月①

予選3位トーナメント

3① 霞ヶ浦		3 - 1	駿台甲府	
S1	佐川 永遠①	6 - 4		鷹野 奏土①
D1	野口 浩介①	0 - 6		伊藤洋一郎①
	小林 優馬②			小林 真輝②
S2	水町 唯人②	7 - 5		早川 蒼①
D2	横戸 仁②	6 - 1		内藤 嵩登②
	平元 陽人②			坂本 拓斗②
S3	鈴木 佑②			中村 颯希②

3② 日大鶴ヶ丘		3 - 0	茗溪学園	
S1	添田 一慧②	6 - 1		原 令恩②
D1	上田 純平①	6 - 3		安形 健吾②
	酒井 楓①			黛 志温②
S2	田口 大貴①	3 - 4	打切	福谷 優斗②
D2	小俣 智己②	6 - 0		尾崎 奏太①
	谷本遼太郎②			中村 優希②
S3	田村 爽①			遠峰 天伯②

予選4位トーナメント

4① 文星芸大附		3 - 1	太田	
S1	松元 大和①	6 - 1		吉田 雄翔②
D1	秋山 翔②	2 - 6		一倉 和貴①
	仁科 来斗①			齋藤 碧生②
S2	江口 陽向①	6 - 0		戸室 佑海①
D2	石本 朔也②	5 - 1	打切	栗原 佳汰②
	川上 瑛汰①			板橋 尚幹②
S3	星野 彩人①	6 - 1		角田 琉夏②

4② 共愛学園		3 - 0	山梨学院	
S1	鈴木荘太郎②	6 - 1		廣瀬 龍馬②
D1	岸 朋寛①	7 - 5		高橋 大空②
	高田 大地②			上條 優人①
S2	岡田 陸雅②	6 - 3		石原 新大①
D2	瑞岩 悠紀②	1 - 0	打切	田中 陽和①
	堀田 恭平②			山本 敬心①
S3	瑞岩 風紀②			後町 和希①

決勝

1③ 湘南工大附	3 - 1	法政二
S1 松村 怜①	6 - 1	吉田 琳②
D1 杉本 一樹②	6 - 1	外池 智稀②
S2 小川 楓成①	6 - 1	日比野資史②
S2 安藤 雄哉②	2 - 6	曾根 大洋②
D2 小田 恕大①	6 - 2	篠崎 勇仁①
S3 篠原 聖和①	6 - 2	伊藤 陽①
S3 名雪 楽工①	3 - 4 打切	高橋 朝陽①

5位決定戦

2③ 足利大附	3 - 2	浦和学院
S1 笹本 龍哉②	1 - 6	柳澤 春琉②
D1 大塚 悠生②	2 - 6	星野 漣太②
S2 根本 隆聖①	2 - 6	高野 萱人①
S2 星野 元哉①	6 - 2	水谷 大軌①
D2 山本 力毅②	6 - 1	西嶋凜央翔①
S3 宇野 純矢②	6 - 1	渡部 寛大①
S3 柳沢 昊②	6 - 4	荒地 奨①

8位～10位決定戦 0

3③ 日大鶴ヶ丘	3 - 0	霞ヶ浦
S1 添田 一慧②	6 - 3	佐川 永遠①
D1 上田 純平①	6 - 0	野口 浩介①
S2 酒井 楓①	6 - 0	小林 優馬②
S2 田口 大貴①	4 - 4 打切	水町 唯人②
D2 小俣 智己②	4 - 5 打切	横戸 仁②
S3 谷本遼太郎②	4 - 5 打切	平元 陽人②
S3 田村 爽①	6 - 1	鈴木 佑②

13位決定戦

4③ 文星芸大附	3 - 2	共愛学園
S1 江口 陽向①	2 - 6	鈴木荘太郎②
D1 松元 大和①	7 - 6 (5)	岸 朋寛①
S2 仁科 来斗①	7 - 6 (5)	高田 大地②
S2 秋山 翔②	5 - 7	岡田 陸雅②
D2 石本 朔也②	6 - 3	瑞岩 悠紀②
S3 川上 瑛汰①	6 - 3	堀田 恭平②
S3 星野 彩人①	6 - 4	瑞岩 風紀②

8位・9位決定戦

0 東葉	3 - 1	日大鶴ヶ丘
S1 平井 詳大②	6 - 3	添田 一慧②
D1 小笹 悠①	6 - 2	小俣 智己②
S2 瀧尾 一真①	6 - 2	上田 純平①
S2 長井 澄弥②	5 - 5 打切	田口 大貴①
D2 佐藤 遼季①	3 - 6	酒井 楓①
S3 木下 裕晴①	3 - 6	谷本遼太郎②
S3 江尻 浩晟①	6 - 2	田村 爽①

3位決定戦

1④ 浦和麗明	3 - 2	日大三
S1 宮川 侑士②	3 - 6	川口 孝幸①
D1 内田 弘心②	6 - 1	渡邊 慧②
S2 猪俣 有②	6 - 1	横山 海翔②
S2 佐藤 怜①	6 - 4	大館 一輝②
D2 金川 桂斗①	1 - 6	石津 尚悟②
S3 松永 順平②	1 - 6	大津 育斗②
S3 関師田 珀②	6 - 2	松尾 歩武①

7位決定戦

2④ 東京学館浦安	3 - 2	東葉
S1 小嶋 柊哉①	0 - 6	平井 詳大②
D1 野上 剛瑠②	6 - 3	小笹 悠①
S2 橋本 吏央①	6 - 3	瀧尾 一真①
S2 瀧崎 悠生①	2 - 6	長井 澄弥②
D2 宮城颯侑太②	6 - 1	佐藤 遼季①
S3 岡田 元②	6 - 1	木下 裕晴①
S3 山内 結月①	6 - 3	江尻 浩晟①

11位決定戦

3④ 駿台甲府	3 - 2	茗溪学園
S1 鷹野 奏士①	2 - 6	原 令恩②
D1 伊藤洋一郎①	6 - 3	安形 健吾②
S2 小林 真輝②	6 - 3	尾崎 奏太①
S2 早川 蒼①	3 - 6	福谷 優斗②
D2 内藤 嵩登②	6 - 4	遠峰 天伯②
S3 坂本 拓斗②	6 - 4	黛 志温②
S3 中村 颯希②	6 - 2	中村 優希②

15位決定戦

4④ 太田	3 - 1	山梨学院
S1 吉田 雄翔②	6 - 1	廣瀬 龍馬②
D1 一倉 和貴①	6 - 2	高橋 大空②
S2 齋藤 碧生②	6 - 2	上條 優人①
S2 戸室 佑海①	1 - 6	石原 新大①
D2 栗原 佳汰②	6 - 2	田中 陽和①
S3 板橋 尚幹②	6 - 2	山本 敬心①
S3 千葉 悠成①	4 - 0 打切	後町 和希①

第2日 女子順位トーナメント

予選1位トーナメント

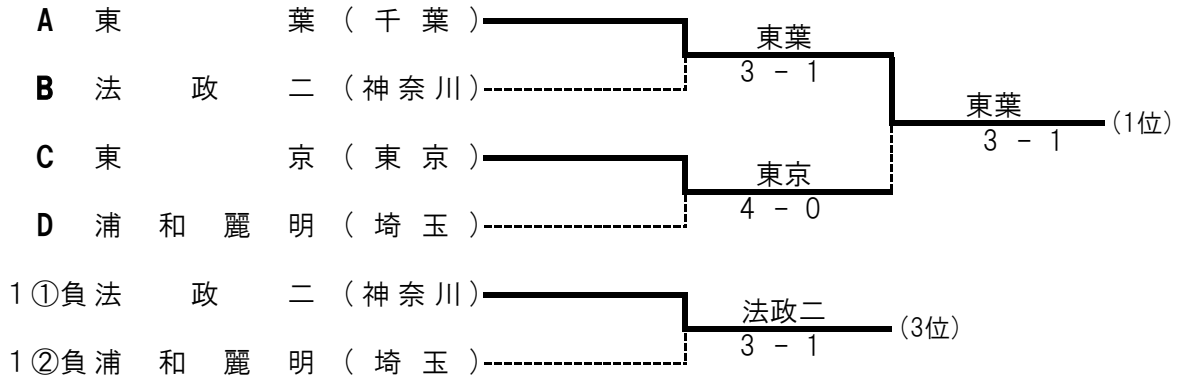

予選2位トーナメント

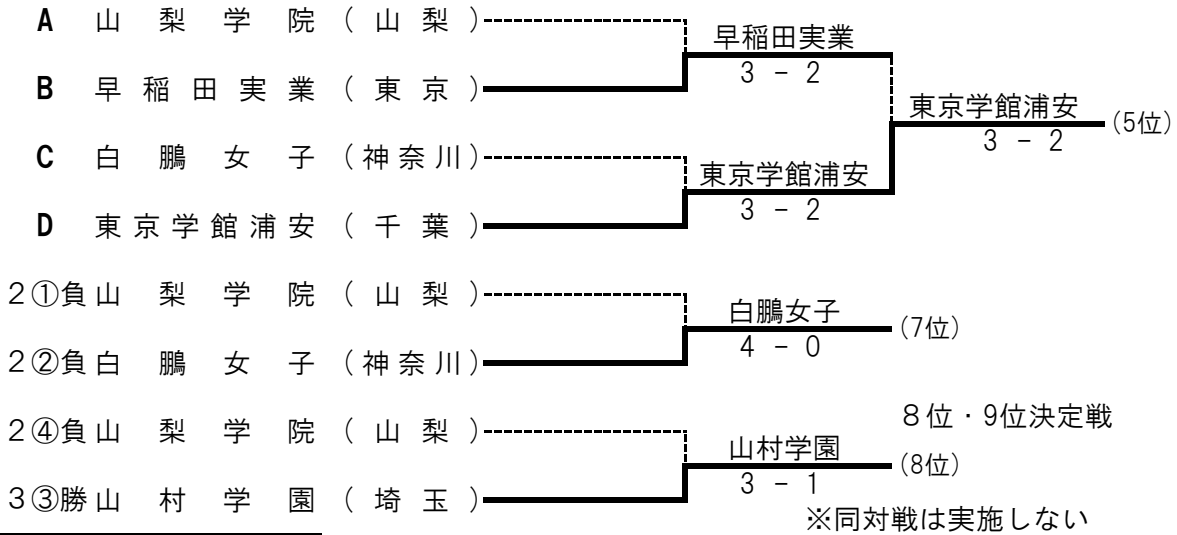

予選3位トーナメント

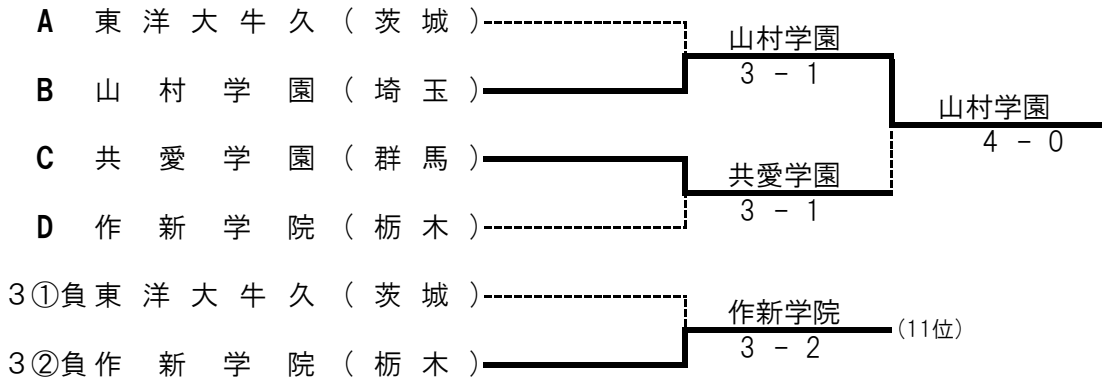

予選4位トーナメント

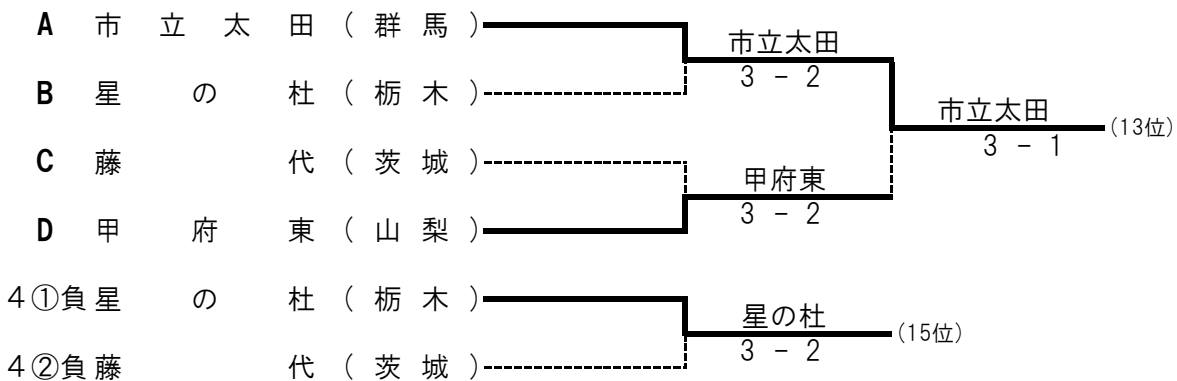

第2日 女子順位トーナメント 対戦詳細

予選1位トーナメント

<p>1① 東葉 3 - 1 法政二</p> <p>S1 佐川 絢音① 0 - 6 野口 紗枝②</p> <p>D1 秋山 由衣② 6 - 0 塩津 愛①</p> <p>S2 池羽 真菜① 6 - 1 坂野 生奈②</p> <p>D2 前田 樹花① 6 - 1 白井日和子①</p> <p>S3 佐々野優香② 5 - 4 打切 田村いろは①</p> <p>D2 横田杏実留① 5 - 4 打切 添田 ゆう②</p> <p>S3 岩田 莉子② 6 - 1 石島 侑寿①</p>	<p>1② 東京 4 - 0 浦和麗明</p> <p>S1 藤井 梨奈② 7 - 6 (3) 石井 絢②</p> <p>D1 米澤 渚② 7 - 5 矢口 絢菜②</p> <p>S2 小笠原百香① 6 - 2 瀬尾 朱里②</p> <p>D2 中島 恵美① 6 - 1 弓削田きらら②</p> <p>S3 今野 凜子② 6 - 1 内城 佳子②</p> <p>D2 中林 ゆい② 6 - 1 並木 千香②</p> <p>S3 熊谷 彩① 6 - 1 吉岡 里菜②</p>
--	--

予選2位トーナメント

<p>2① 早稲田実業 3 - 2 山梨学院</p> <p>S1 山倉 実桜① 6 - 3 三好 葉奈①</p> <p>D1 立川 果穂① 1 - 6 西村 美璃②</p> <p>S2 那波 碧彩① 6 - 0 高木 優羽②</p> <p>D2 伊東 磨希② 6 - 0 利根川舞衣②</p> <p>S3 成川 真菜① 0 - 6 佐藤 里美①</p> <p>D2 鈴木 彩夏① 0 - 6 吉井 來未①</p> <p>S3 竹内 星妃② 6 - 1 深沢 茉央①</p>	<p>2② 東京学館浦安 3 - 2 白鷺女子</p> <p>S1 渡辺ほのみ② 6 - 3 玉木 梨緒①</p> <p>D1 小林はるこ① 4 - 6 小島 陽菜②</p> <p>S2 山下ひより① 2 - 6 鈴木 彩葉①</p> <p>D2 宮脇瑠璃芭① 6 - 4 堀井 姫瑠①</p> <p>S3 小島 双葉① 6 - 4 阿部 叶実②</p> <p>D2 松本美知花① 6 - 4 岡田あやめ①</p> <p>S3 沼田 朱里① 6 - 3 大原 縁逢②</p>
---	--

予選3位トーナメント

<p>3① 山村学園 3 - 1 東洋大牛久</p> <p>S1 橋本 結衣① 6 - 1 竹内 悠湊①</p> <p>D1 森田陽菜子① 6 - 1 松岡 杏樹①</p> <p>S2 山田 凧紗① 3 - 6 山口はんな②</p> <p>D2 土屋 紗菜① 6 - 0 野口 留衣①</p> <p>S3 原 百花② 6 - 0 加藤 莉央①</p> <p>D2 厚木 桜花② 6 - 0 中村 日葵①</p> <p>S3 室井 仁茄① 6 - 0 本間 梓紗①</p>	<p>3② 共愛学園 3 - 1 作新学院</p> <p>S1 平田 千夏① 6 - 3 三浦菜々心②</p> <p>D1 山崎 理央① 6 - 1 中村 凜②</p> <p>S2 服部 由奈② 1 - 6 山口 和香②</p> <p>D2 大川 真央① 6 - 2 岡田 莉奈①</p> <p>S3 山崎 真央① 6 - 2 佐藤 希星②</p> <p>D2 大塚 玲未① 5 - 0 樋口 海音②</p> <p>S3 高澤 雛李① 5 - 0 打切 有田 朱里①</p>
--	--

予選4位トーナメント

<p>4① 市立太田 3 - 2 星の杜</p> <p>S1 樋口 眞葵② 0 - 6 平野 愛実②</p> <p>D1 黒崎 凧沙① 3 - 6 安田 愛莉①</p> <p>S2 堀越 琴美① 6 - 1 松本 奈々①</p> <p>D2 石川あやの① 6 - 0 木村 莉菜①</p> <p>S3 金澤亜沙美② 6 - 0</p> <p>D2 小林 侑楽② 6 - 0</p> <p>S3 吉村 香穂② 6 - 0</p>	<p>4② 甲府東 3 - 2 藤代</p> <p>S1 深澤 梨子② 0 - 6 林 愛子①</p> <p>D1 入倉 舞衣② 5 - 7 新井 彩月①</p> <p>S2 宮原あやめ② 7 - 5 渡邊 琶月②</p> <p>D2 渡邊 智咲② 7 - 6 (4) 齋藤 涼乃①</p> <p>S3 一志 咲良② 7 - 6 (4) 北澤 真子②</p> <p>D2 杉田 莉埜② 6 - 3 岡部 璃乃①</p> <p>S3 志村 知彩① 6 - 3 石塚 琴子①</p>
--	--

決勝

1③	東葉	3 - 1	東京
S1	佐川 絢音①	6 - 3	藤井 梨奈②
D1	秋山 由衣②	6 - 3	米澤 渚②
	池羽 真菜①		小笠原百香①
S2	前田 樹花①	6 - 0	中島 恵美①
D2	佐々野優香②	3 - 6	今野 凜子②
	横田杏実留①		中林 ゆい②
S3	岩田 莉子②	4 - 2	打切 熊谷 彩①

5位決定戦

2③	東京学館浦安	3 - 2	早稲田実業
S1	渡辺ほのみ②	3 - 6	山倉 実桜①
D1	小林はるこ①	6 - 1	立川 果穂①
	小島 双葉①		那波 碧彩①
S2	宮脇瑠璃芭①	3 - 6	伊東 磨希②
D2	長谷川佳香①	6 - 0	成川 真菜①
	松本美知花①		鈴木 彩夏①
S3	沼田 朱里①	7 - 5	竹内 星妃②

8位～10位決定戦

3③	山村学園	4 - 0	共愛学園
S1	土屋 紗菜①	6 - 4	平田 千夏①
D1	橋本 結衣①	6 - 1	山崎 理央①
	山田 風紗①		服部 由奈②
S2	室井 仁茄①	6 - 0	大川 真央①
D2	原 百花②	6 - 4	山崎 真央①
	厚木 桜花②		大塚 玲未①
S3	森田陽菜子①	1 - 1	打切 高澤 雛李①

13位決定戦

4③	市立太田	3 - 1	甲府東
S1	樋口 眞葵②	6 - 0	入倉 舞衣②
D1	堀越 琴美①	0 - 6	深澤 梨子②
	吉村 香穂②		渡邊 智咲②
S2	石川あやの①	6 - 0	宮原あやめ②
D2	金澤亜沙美②	6 - 2	志村 知彩①
	小林 侑菜②		守屋ひより①
S3	黒崎 風沙①	5 - 0	打切 杉田 莉埜②

8位・9位決定戦

0	山村学園	3 - 1	山梨学院
S1	土屋 紗菜①	6 - 2	西村 美璃②
D1	橋本 結衣①	6 - 1	利根川舞衣②
	山田 風紗①		吉井 來未①
S2	室井 仁茄①	6 - 4	三好 葉奈①
D2	原 百花②	5 - 5	打切 高木 優羽②
	厚木 桜花②		佐藤 里美①
S3	森田陽菜子①	2 - 6	深沢 茉央①

3位決定戦

1④	法政二	3 - 1	浦和麗明
S1	野口 紗枝②	6 - 3	石井 絢②
D1	石島 侑寿①	4 - 6	矢口 絢菜②
	田村いろは①		瀬尾 朱里②
S2	白井日和子①	6 - 2	弓削田きらら②
D2	塩津 愛①	6 - 1	内城 佳子②
	坂野 生奈②		並木 千香②
S3	岩尾 凜①	2 - 4	打切 吉岡 里菜②

7位決定戦

2④	白鷺女子	4 - 0	山梨学院
S1	玉木 梨緒①	6 - 2	三好 葉奈①
D1	小島 陽菜②	6 - 3	西村 美璃②
	阿部 叶実②		高木 優羽②
S2	堀井 姫瑠①	6 - 0	利根川舞衣②
D2	大原 縁逢②	6 - 0	佐藤 里美①
	岡田あやめ①		吉井 來未①
S3	鈴木 彩葉①	4 - 0	打切 深沢 茉央①

11位決定戦

3④	作新学院	3 - 2	東洋大牛久
S1	三浦菜々心②	1 - 6	竹内 悠湊①
D1	佐藤 希星②	1 - 6	松岡 杏樹①
	山口 和香②		山口はんな②
S2	中村 凜②	7 - 6	(5) 野口 留衣①
D2	樋口 海音②	6 - 0	加藤 莉央①
	有田 朱里①		中村 日葵①
S3	岡田 莉奈①	6 - 1	本間 梓紗①

15位決定戦

4④	星の杜	3 - 2	藤代
S1	松本 奈々①	6 - 1	新井 彩月①
D1	平野 愛実②	6 - 3	林 愛子①
	安田 愛莉①		齋藤 涼乃①
S2	木村 莉菜①	6 - 0	石塚 琴子①
D2		0 - 6	北澤 真子②
			渡邊 琶月②
S3		0 - 6	岡部 璃乃①