

平成30年度（第40回）  
山形県高等学校新人テニス大会  
兼東北選抜高校テニス大会山形県予選会

大会記録

10月6日（土） 10：30 監督会議  
10：45 開会式  
11：00 競技開始（団体戦）  
10月7日（日） 9：00 競技開始（個人戦）  
15：00 閉会式（予定）

会 場 山形県総合運動公園テニスコート

主 催 山形県高等学校体育連盟山形県教育委員会  
(公財) 山形県体育協会

共 催 天童市

主 管 山形県高等学校体育連盟テニス専門部  
村山地区高等学校体育連盟山形県テニス協会

男子団体登録選手一覧

番号	学 校 名	監 督 名	選手1	学年	選手2	学年	選手3	学年	選手4	学年	選手5	学年	選手6	学年	選手7	学年	選手8	学年	選手9	学年
1	日大山形	国府方 雅晴	河野 莉大	②	田中 勇真	①	○高木 雄汰	②	高橋 滉太	②	設楽 宥慶	②	二ノ戸 亮徳	①	石川 雄一	①	長谷川 快	②	柴田 柊斗	②
2	寒河江	瀧本 悠子	佐藤 凌治	②	神尾 隆成	②	菊地 恒佑	①	伊藤 一真	②	○丸川 等	②	海保 佑太	①	犬飼 翔天	②	山田 晏璃	①	堀米 悠太	①
3	新庄東	佐藤 健	○芳賀 大晟	②	伊藤 唯斗	①	丹 一 貴	②	井上 春希	①	新田 大翔	①	三原 空翔	①	加藤 稜大	①	寛 健太郎	①	笠原 勇心	①
4	山形工業	佐藤 弘明	阿部 力也	②	鈴木 真斗	②	○深瀬 新	②	神尾 一翔	①	武田 航	①	押野 有汰	①	伊藤 空	①	武田 滉史	①	小野 倭	①
5	鶴岡高専	大西 宏昌	○阿部 楽翔	②	今井 拓海	②	山下一 馬	②	五十嵐 悠	②	阿部 航	②	山平 泰正	②	村山 智相	②	渡曾 健太	②	阿部 隆平	②
6	北村山	楨 光典	青戸 聖弥	①	○高宮 修	②	渡邊 瑞稀	②	柳橋 玲斗	①	児玉 陸	②	芳賀 瑠希	②	武田 樹	②	石垣 陽暉	①		
7	酒田光陵	豊田 彩子	土井 駿介	②	齋藤 宙	②	小野 政仁	①	後藤 咲哉	②	齋藤 翔	②	菅原 淳之介	②	○鈴木 涼太	②	阿部 匠真	②	佐藤 和希	②
8	山形東	那須 祐介	○田村 翔	②	高橋 勲平	①	鈴木 将斗	②	桃井 義基	②	松田 一真	②	結城 玲央	②	矢野 裕基	②	阿部 蒔史	②	松田 拓也	①
9	酒田東	池田 憲昭	坂田 一成	②	○渡部 礼基	②	山口 直也	②	國分 賢斗	②	萱場 駿太	①	阿部 健太郎	①	加藤 碧	①				
10	左 沢	増子 要一	佐藤 大輝	②	沖津 遼	②	武田 祐人	②	松尾 尚記	①	中西 翔	②	軽部 龍	②	三橋 瞭雅	①	○角川 睦貴	②	松浦 慎太郎	①
11	東桜学館	木村 剛	滝口 瑠音	②	石山 拓真	①	西潟 留郁	②	○小山 寛人	②	小関 魁人	②	押野 凌我	①	阿部 琉輝亜	①	深瀬 真之介	②	石垣 洸瑠	②
12	鶴岡南	工藤 正明	鈴木 悠平	②	岡部 光平	②	本間 康	②	大沼 蒼	②	○澁谷 陸斗	②	渡辺 友規	①	本間 仁	②	照井 康介	②	吉野 誠真	①
13	村山産業	中里 美紀	○大江 晃	②	篠原 悠貴	②	花輪 有星	②	森谷 隼平	②	齋藤 瑠貴	①	齋藤 瑠嘉	②	青戸 梓准	②	加藤 康生	②	村岡 椋仁	②
14	山形南	伊豆田 尚美	新野 敬士	①	菊地 康晃	①	沼沢 勇太郎	②	東海林 尊	②	早藤 雄紀	②	○中川 誉也	②	高橋 幸太郎	②	木村 旭	①	高橋 洸輔	①

○は主将

女子団体登録選手一覧

番号	学 校 名	監 督 名	選手1	学年	選手2	学年	選手3	学年	選手4	学年	選手5	学年	選手6	学年	選手7	学年	選手8	学年	選手9	学年
1	寒河江	小林 貴記	石澤 真衣子	①	○菅原 愛詠	②	青山 桃子	①	今野 楓花	①	加納 京依	①	山口 桃子	①	高柳 莉子	①	齋藤 はるか	①	秋葉 沙耶	①
2	酒田東	鳥海 志帆	池田 陽歩	②	村上 姫伽	①	相蘇 理奈	②	丹野 遥	①	大森 笑美	②	小松原 舞	②	○石川 紗奈	②	五十嵐 美佳	②	田中 真愛	②
3	左 沢	佐藤 健一	○菊地 嶺花	②	大沼 椰彩	①	田宮 愛夏	①	設楽 愛美	①	黒田 朱莉	①	佐藤 美緒	①	古川 絵理	②				
4	酒田西	三上 慧	○阿部 愛	②	柿崎 桃伽	②	鈴木 愛理	②	後藤 茉友子	②	松岡 萌々子	①	伊與田 琴乃	①	今野 芽育奈	①	梶原 菜愛	②	丸山 実来	①
5	B Y E																			
6	B Y E																			
7	日大山形	高木 直哉	高柳 飛鳥	②	○遠藤 瑞歩	②	庄司 ひかり	①	南 有理沙	①	稲場 汐黎	①	峰田 理生	①	木村 萌	①	菊池 名織	①		
8	山形西	細谷 清実	佐藤 光	①	白川 理々果	①	○茅野 真佳	②	大沼 なの花	②	石山 優希	②	深瀬 茉生	②	中里 有希	②	児玉 ミサキ	①	廣谷 明香莉	①
9	B Y E																			
10	鶴南・庄農	鏡 雄一	小野寺 灯	①	遠田 真女	②	○加藤 悠	②	金内 渚	①	富樫 爽華	①	小林 夕夏	①	佐藤 綺音	①				
11	東桜学館	伊藤 宗一	○椎名 美彩	②	菊地 詩乃	①	仲野 衣吹	①	高田 奈々	①	草苺 稚夕	②	縄 侑里	①	丹野 夏実	①	石山 聖彩	①		
12	鶴岡北	松木 正和	安達 愛理	②	鈴木 結乃	②	○門脇 千紗	②	加藤 なな	①	阿部 奈央	②	菅原 璃子	①	渡部 佳菜	①	阿部 杜花	①		
13	酒田光陵	櫻井 敬士	○庄司 桃音	②	加藤 未悠	①	加藤 遥	②	富樫 結花	①	新館 紗耶	①	澤田 結衣	①	齋藤 江里加	①				
14	山本学園	安元 昭	○相原 優音	②	三浦 穂泉	②	長岡 麻織	②	渡辺 菜緒	②	星川 夢要弓	①	須藤 玲花	①	中川 朱里	①				

○は主将

# 男子団体

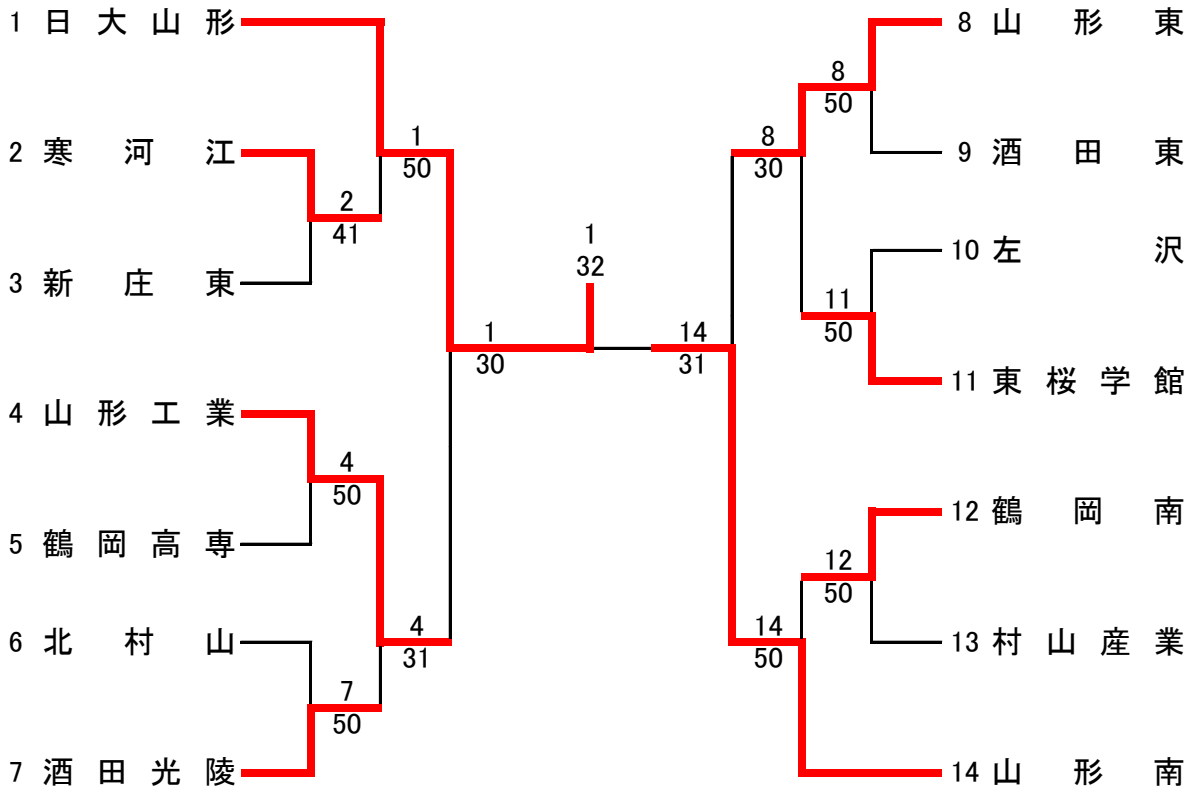

## 3位決定戦

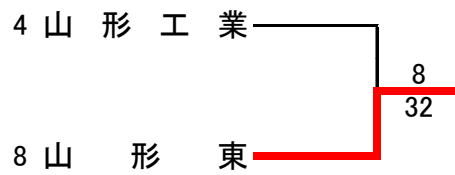

# 女子団体

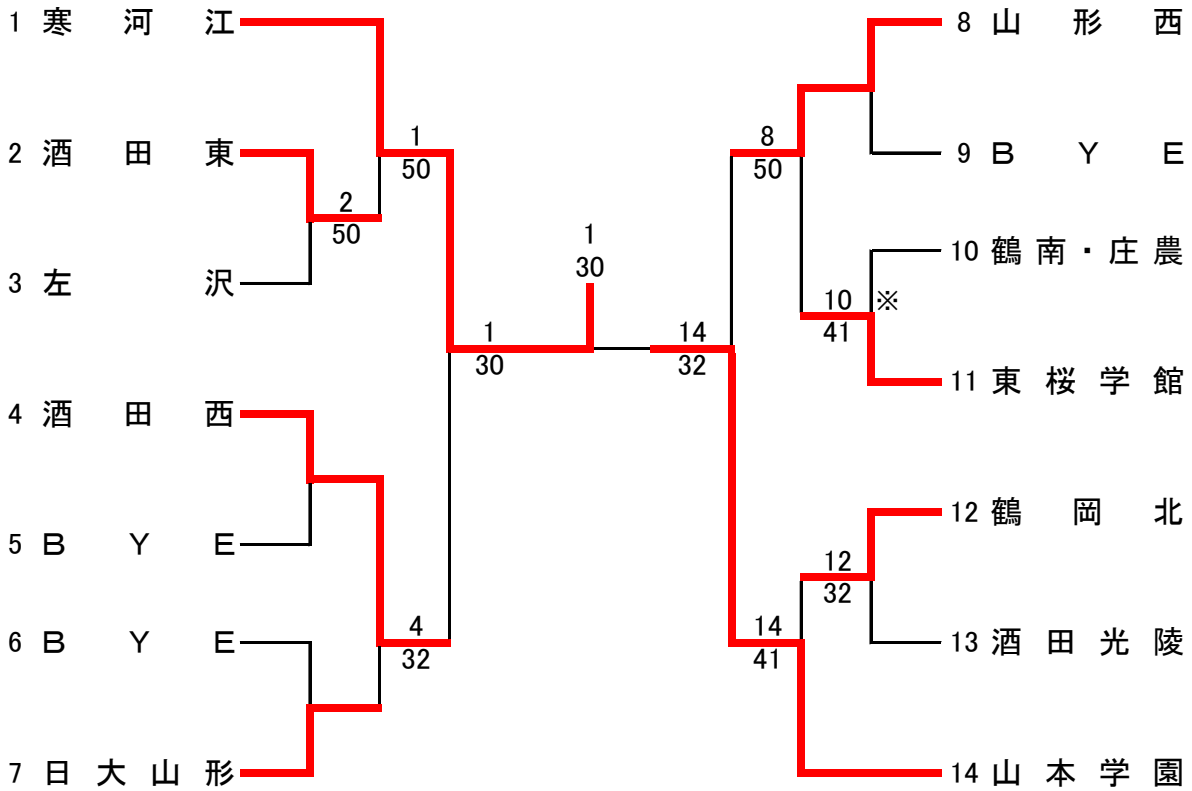

## 3位決定戦

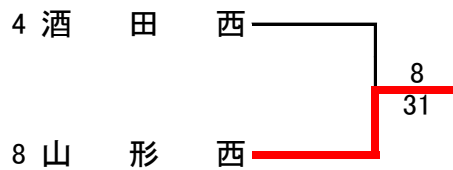

※ 鶴岡南・庄内農業はオープン参加のため、初戦のみとし、東桜学館が2回戦に進出した。

# 男子団体 対戦成績一覧

1R	2	寒河江	4 - 1	3	新庄東
D1	2	神尾 隆成	4 - 6	3	丹 一貴
	5	○丸川 等		5	新田 大翔
D2	6	海保 佑太	6 - 1	4	井上 春希
	8	山田 晏璃		6	三原 空翔
S1	1	佐藤 凌治	6 - 3	1	○芳賀 大晟
S2	3	菊地 恒佑	6 - 1	2	伊藤 唯斗
S3	4	伊藤 一真	6 - 0	7	加藤 稜大

1R	4	山形工業	5 - 0	5	鶴岡高専
D1	3	○深瀬 新	6 - 3	3	山下 一馬
	5	武田 航		6	山平 泰正
D2	4	神尾 一翔	6 - 0	7	村山 智相
	6	押野 有汰		9	阿部 隆平
S1	1	阿部 力也	6 - 0	1	○阿部 楽翔
S2	2	鈴木 真斗	6 - 0	2	今井 拓海
S3	7	伊藤 空	6 - 0	4	五十嵐 悠

1R	6	北村山	0 - 5	7	酒田光陵
D1	4	柳橋 玲斗	0 - 6	1	土井 駿介
	7	武田 樹		2	齋藤 宙
D2	5	児玉 陸	3 - 6	4	後藤 咲哉
	6	芳賀 瑠希		7	○鈴木 涼太
S1	1	青戸 聖弥	2 - 6	3	小野 政仁
S2	2	○高宮 修	1 - 6	5	齋藤 翔
S3	3	渡邊 瑞稀	2 - 6	9	佐藤 和希

1R	8	山形東	5 - 0	9	酒田東
D1	6	結城 玲央	6 - 2	2	○渡部 礼基
	7	矢野 裕基		5	萱場 駿太
D2	8	阿部 蒔史	6 - 0	6	阿部 健太郎
	9	松田 拓也		7	加藤 碧
S1	1	○田村 翔	6 - 1	1	坂田 一成
S2	2	高橋 勲平	6 - 0	3	山口 直也
S3	3	鈴木 将斗	6 - 0	4	國分 賢斗

1R	10	左沢	0 - 5	11	東桜学館
D1	1	佐藤 大輝	4 - 6	2	石山 拓真
	3	武田 祐人		6	押野 凌我
D2	5	中西 翔	0 - 6	4	○小山 寛人
	6	軽部 龍		7	阿部 琉輝亜
S1	2	沖津 遼	5 - 7	1	滝口 瑠音
S2	4	松尾 尚記	2 - 6	3	西潟 留郁
S3	8	○角川 睦貴	0 - 6	5	小関 魁人

1R	12	鶴岡南	5 - 0	13	村山産業
D1	4	大沼 蒼	6 - 1	3	花輪 有星
	5	○澁谷 陸斗		6	齋藤 瑠嘉
D2	7	本間 仁	6 - 2	4	森谷 隼平
	8	照井 康介		7	青戸 梓准
S1	1	鈴木 悠平	6 - 4	1	○大江 晃
S2	2	岡部 光平	6 - 4	2	篠原 悠貴
S3	3	本間 康	6 - 0	5	齋藤 瑠貴

2R	1	日大山形	5 - 0	2	寒河江
D1	2	田中 勇真	6 - 2	2	神尾 隆成
	3	○高木 雄汰		8	山田 晏璃
D2	5	設楽 亨慶	6 - 2	5	○丸川 等
	7	石川 雄一		6	海保 佑太
S1	1	河野 莉大	6 - 0	1	佐藤 凌治
S2	4	高橋 滉太	6 - 2	3	菊地 恒佑
S3	6	二ノ戸 亮徳	6 - 1	4	伊藤 一真

2R	4	山形工業	3 - 1	7	酒田光陵
D1	4	神尾 一翔	4 - 6	1	土井 駿介
	6	押野 有汰		2	齋藤 宙
D2	5	武田 航	4 - 3	4	後藤 咲哉
	7	伊藤 空		7	○鈴木 涼太
S1	1	阿部 力也	6 - 3	3	小野 政仁
S2	2	鈴木 真斗	6 - 3	5	齋藤 翔
S3	3	○深瀬 新	6 - 2	9	佐藤 和希

2R	8	山形東	3 - 0	11	東桜学館
D1	4	桃井 義基	6 - 1	2	石山 拓真
	5	松田 一真		6	押野 凌我
D2	8	阿部 蒔史	-	4	○小山 寛人
	9	松田 拓也		7	阿部 琉輝亜
S1	1	○田村 翔	6 - 0	1	滝口 瑠音
S2	2	高橋 勲平	6 - 1	3	西潟 留郁
S3	3	鈴木 将斗	-	5	小関 魁人

2R	12	鶴岡南	0 - 5	14	山形南
D1	4	大沼 蒼	1 - 6	3	沼沢 勇太郎
	5	○澁谷 陸斗		6	○中川 誉也
D2	7	本間 仁	1 - 6	5	早藤 雄紀
	8	照井 康介		8	木村 旭
S1	1	鈴木 悠平	0 - 6	1	新野 敬士
S2	2	岡部 光平	0 - 6	2	菊地 康晃
S3	3	本間 康	3 - 6	7	高橋 幸太郎

SF	1	日大山形	3 - 0	4	山形工業
D1	2	田中 勇真	6 - 0	3	○深瀬 新
	3	○高木 雄汰		4	神尾 一翔
D2	5	設楽 杏慶	1 - 0	5	武田 航
	7	石川 雄一		6	押野 有汰
S1	1	河野 莉大	6 - 4	1	阿部 力也
S2	4	高橋 滉太	6 - 0	2	鈴木 真斗
S3	6	二ノ戸 亮徳	1 - 0	7	伊藤 空

SF	8	山形東	1 - 3	14	山形南
D1	4	桃井 義基	7 - 5	3	沼沢 勇太郎
	5	松田 一真		6	○中川 誉也
D2	8	阿部 蒔史	1 - 6	5	早藤 雄紀
	9	松田 拓也		8	木村 旭
S1	1	○田村 翔	6 - 7(6)	1	新野 敬士
S2	2	高橋 勲平	2 - 6	2	菊地 康晃
S3	3	鈴木 将斗	2 - 0	7	高橋 幸太郎

F	1	日大山形	3 - 2	14	山形南
D1	1	河野 莉大	6 - 4	3	沼沢 勇太郎
	4	高橋 滉太		6	○中川 誉也
D2	3	○高木 雄汰	6 - 0	5	早藤 雄紀
	7	石川 雄一		8	木村 旭
S1	2	田中 勇真	3 - 6	1	新野 敬士
S2	5	設楽 杏慶	4 - 6	2	菊地 康晃
S3	6	二ノ戸 亮徳	6 - 0	7	高橋 幸太郎

3決	4	山形工業	2 - 3	8	山形東
D1	3	○深瀬 新	6 - 2	4	桃井 義基
	4	神尾 一翔		5	松田 一真
D2	5	武田 航	6 - 4	6	結城 玲央
	6	押野 有汰		7	矢野 裕基
S1	1	阿部 力也	4 - 6	1	○田村 翔
S2	2	鈴木 真斗	4 - 6	2	高橋 勲平
S3	7	伊藤 空	5 - 7	3	鈴木 将斗

2決			-	
D1			-	
D2			-	
S1			-	
S2			-	
S3			-	

# 女子団体 対戦成績一覧

1R	2	酒田東	5 - 0	3	左沢
D1	2	村上 姫伽	6 - 1	3	田宮 愛夏
	4	丹野 遥		5	黒田 朱莉
D2	5	大森 笑美	6 - 1	6	佐藤 美緒
	7	○石川 紗奈		7	古川 絵理
S1	1	池田 陽歩	6 - 0	1	○菊地 嶺花
S2	3	相蘇 理奈	6 - 4	2	大沼 椰彩
S3	6	小松原 舞	6 - 2	4	設楽 愛美

TR			-		
D1			-		
D2			-		
S1			-		
S2			-		
S3			-		

TR			-		
D1			-		
D2			-		
S1			-		
S2			-		
S3			-		

TR			-		
D1			-		
D2			-		
S1			-		
S2			-		
S3			-		

1R	10	鶴南・庄農	4 - 1	11	東桜学館
D1	4	金内 渚	6 - 1	4	高田 奈々
	5	富樫 爽華		5	草苺 稚夕
D2	6	小林 夕夏	0 - 6	6	縄 侑里
	7	佐藤 綺音		7	丹野 夏実
S1	1	小野寺 灯	6 - 2	1	○椎名 美彩
S2	2	遠田 真女	6 - 0	2	菊地 詩乃
S3	3	○加藤 悠	6 - 1	3	仲野 衣吹

1R	12	鶴岡北	3 - 2	13	酒田光陵
D1	4	加藤 なな	2 - 6	4	富樫 結花
	5	阿部 奈央		5	新館 紗耶
D2	6	菅原 璃子	6 - 4	6	澤田 結衣
	8	阿部 杜花		7	齋藤 江里加
S1	1	安達 愛理	0 - 6	1	○庄司 桃音
S2	2	鈴木 結乃	6 - 1	2	加藤 未悠
S3	3	○門脇 千紗	6 - 2	3	加藤 遥

2R	1	寒河江	5 - 0	2	酒田東
D1	4	今野 楓花	6 - 3	2	村上 姫伽
	5	加納 京依		4	丹野 遥
D2	6	山口 桃子	6 - 1	7	○石川 紗奈
	7	高柳 莉子		8	五十嵐 美佳
S1	1	石澤 真衣子	6 - 0	1	池田 陽歩
S2	2	○菅原 愛詠	6 - 0	3	相蘇 理奈
S3	3	青山 桃子	6 - 1	6	小松原 舞

2R	4	酒田西	3 - 2	7	日大山形
D1	4	後藤 茉友子	6 - 0	3	庄司 ひかり
	6	伊與田 琴乃		5	稲場 汐梨
D2	5	松岡 萌々子	2 - 6	4	南 有理沙
	8	梶原 菜愛		6	峰田 理生
S1	1	○阿部 愛	1 - 6	1	高柳 飛鳥
S2	2	柿崎 桃伽	7 - 5	2	○遠藤 瑞歩
S3	3	鈴木 愛理	6 - 1	7	木村 萌

2R	8	山形西	5 - 0	11	東桜学館
D1	4	大沼 なの花	6 - 0	4	高田 奈々
	5	石山 優希		5	草苺 稚夕
D2	6	深瀬 茉生	6 - 2	6	縄 侑里
	7	中里 有希		7	丹野 夏実
S1	1	佐藤 光	6 - 0	1	○椎名 美彩
S2	2	白川 理々果	6 - 1	2	菊地 詩乃
S3	3	○茅野 真佳	6 - 2	3	仲野 衣吹

2R	12	鶴岡北	1 - 4	14	山本学園
D1	4	加藤 なな	0 - 6	1	○相原 優音
	5	阿部 奈央		5	星川 夢要弓
D2	7	渡部 佳菜	4 - 6	6	須藤 玲花
	8	阿部 杜花		7	中川 朱里
S1	1	安達 愛理	2 - 6	2	三浦 穂泉
S2	2	鈴木 結乃	6 - 1	3	長岡 麻織
S3	3	○門脇 千紗	4 - 6	4	渡辺 菜緒

SF	1	寒河江	3 - 0	4	酒田西
D1	4	今野 楓花	5 - 4	1	○阿部 愛
	5	加納 京依		2	柿崎 桃伽
D2	6	山口 桃子	2 - 5	3	鈴木 愛理
	7	高柳 莉子		4	後藤 茉友子
S1	1	石澤 真衣子	6 - 0	5	松岡 萌々子
S2	2	○菅原 愛詠	6 - 0	7	今野 芽育奈
S3	3	青山 桃子	6 - 3	9	丸山 美来

SF	8	山形西	2 - 3	14	山本学園
D1	4	大沼 なの花	2 - 6	1	○相原 優音
	5	石山 優希		5	星川 夢要弓
D2	6	深瀬 茉生	6 - 4	6	須藤 玲花
	7	中里 有希		7	中川 朱里
S1	1	佐藤 光	4 - 6	2	三浦 穂泉
S2	2	白川 理々果	6 - 2	3	長岡 麻織
S3	3	○茅野 真佳	3 - 6	4	渡辺 菜緒

F	1	寒河江	3 - 0	14	山本学園
D1	4	今野 楓花	2 - 4	1	○相原 優音
	5	加納 京依		5	星川 夢要弓
D2	6	山口 桃子	6 - 1	6	須藤 玲花
	7	高柳 莉子		7	中川 朱里
S1	1	石澤 真衣子	6 - 1	2	三浦 穂泉
S2	2	○菅原 愛詠	6 - 1	3	長岡 麻織
S3	3	青山 桃子	1 - 0	4	渡辺 菜緒

3決	4	酒田西	1 - 3	8	山形西
D1	3	鈴木 愛理	6 - 2	4	大沼 なの花
	4	後藤 茉友子		5	石山 優希
D2	5	松岡 萌々子	4 - 3	6	深瀬 茉生
	6	伊與田 琴乃		7	中里 有希
S1	1	○阿部 愛	2 - 6	1	佐藤 光
S2	2	柿崎 桃伽	2 - 6	2	白川 理々果
S3	7	今野 芽育奈	4 - 6	3	○茅野 真佳

2決			-		
D1			-		
D2			-		
S1			-		
S2			-		
S3			-		



# 男子シングルス

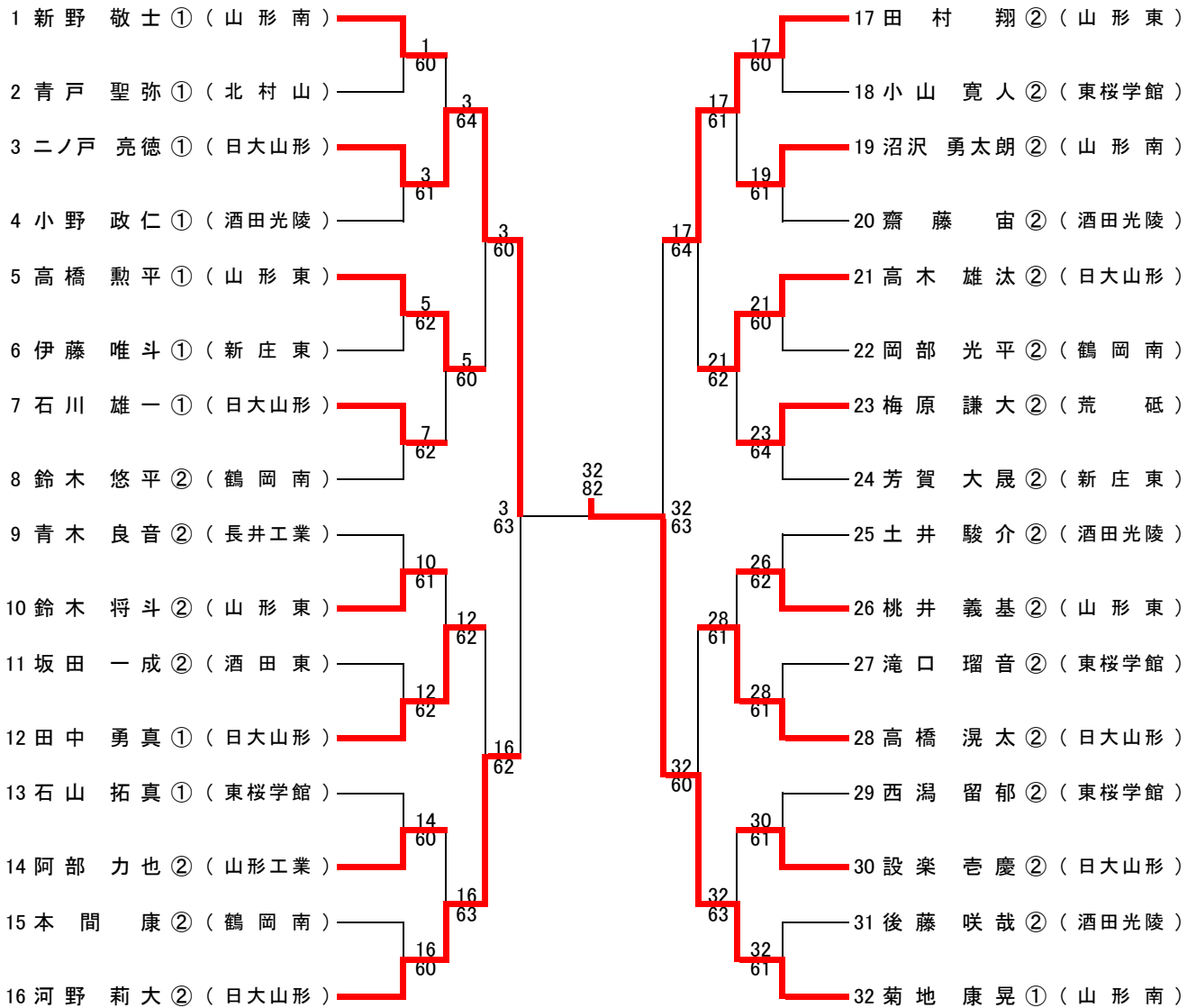

### 3位決定戦

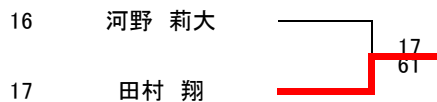

### 5-8位決定戦

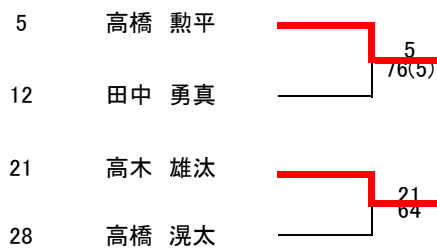

5-6決定戦

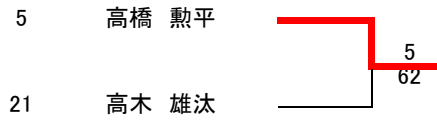

7-8位決定戦

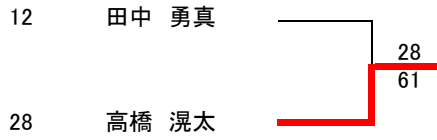

1Rコンソレーション

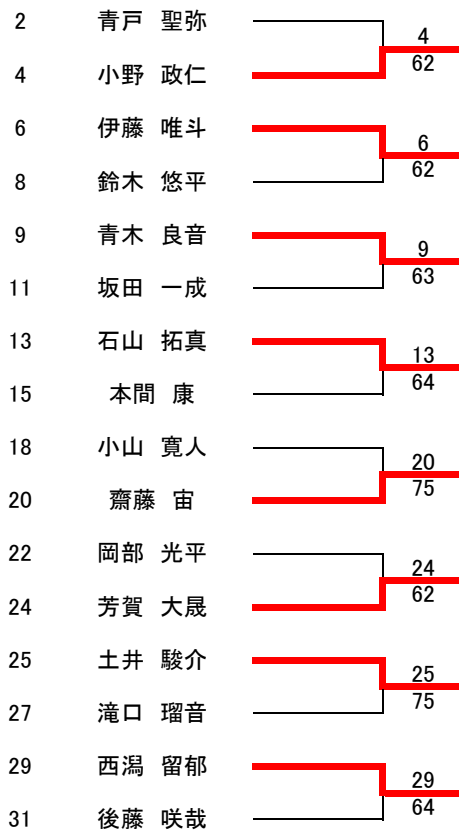

# 女子シングルス

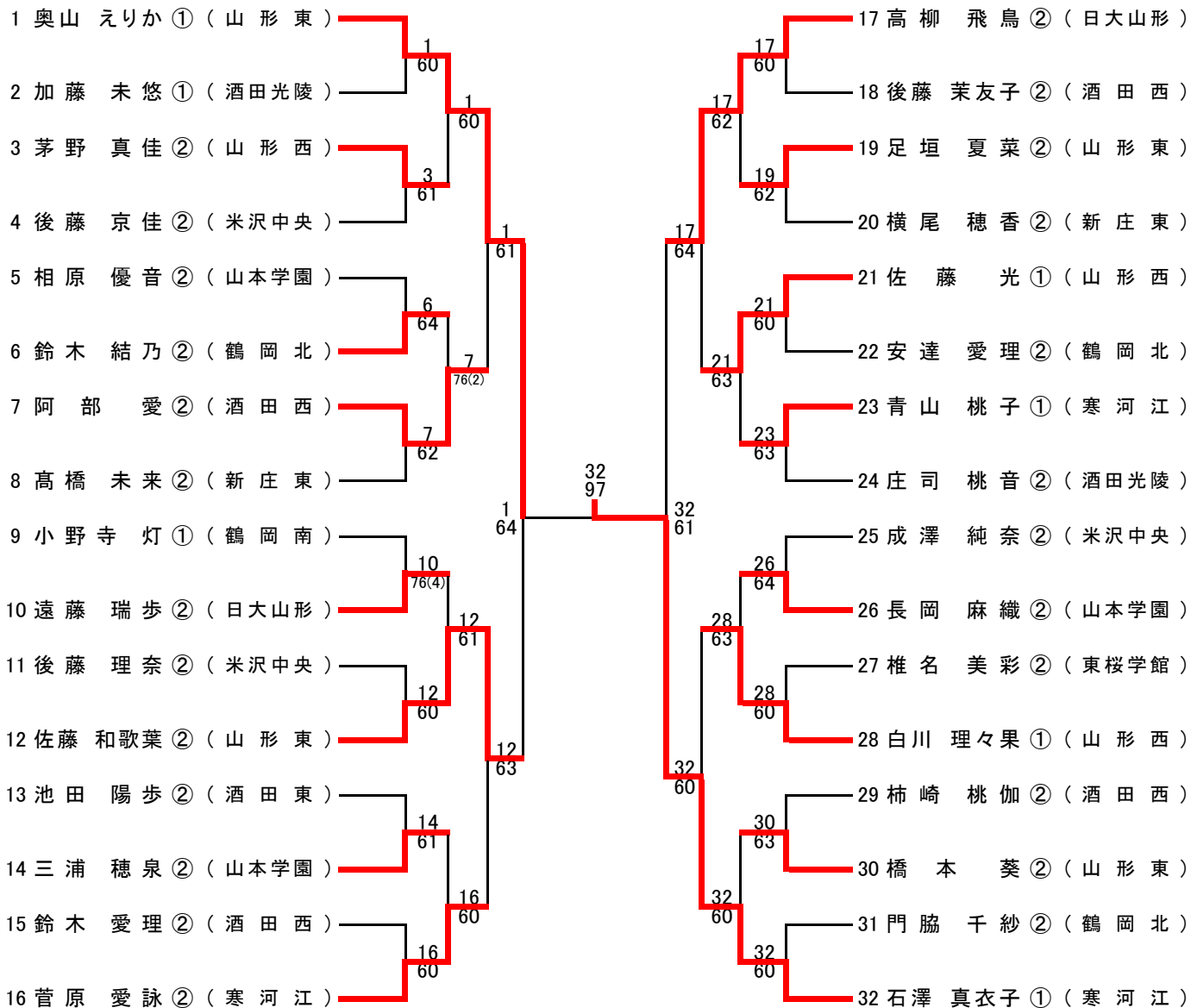

### 3位決定戦

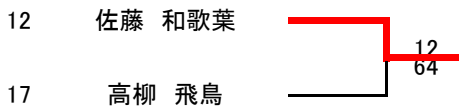

### 5-8位決定戦

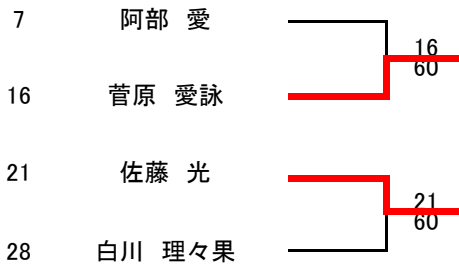

5-6決定戦

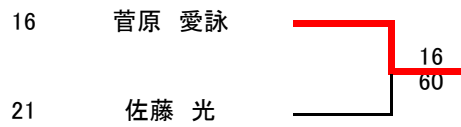

7-8位決定戦

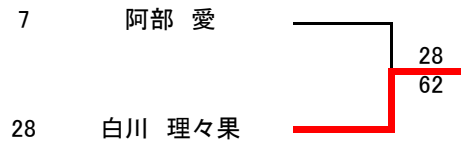

1Rコンソレーション

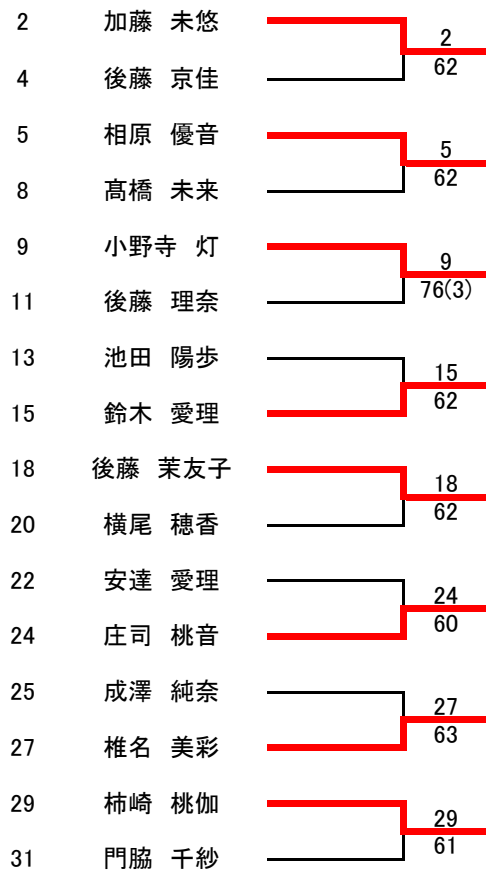

## 歴代優勝校(者)一覧

年度	男子団体	女子団体		
S54	日大山形高校	日大山形高校		
55	日大山形高校	日大山形高校		
56	日大山形高校	日大山形高校		
57	日大山形高校	日大山形高校		
58	日大山形高校	日大山形高校		
59	日大山形高校	日大山形高校		
60	日大山形高校	日大山形高校		
61	日大山形高校	日大山形高校		
62	日大山形高校	酒田中央高校		
63	山形東高校	酒田中央高校		
H元	山形東高校	日大山形高校		
2	日大山形高校	酒田中央高校		
3	日大山形高校	酒田中央高校		
4	日大山形高校	酒田中央高校		
5	山形東高校	酒田東高校		
6	日大山形高校	城北女子高校		
7	日大山形高校	酒田西高校		
8	長井工業高校	酒田中央高校		
9	日大山形高校	日大山形高校		
10	日大山形高校	日大山形高校		
11	日大山形高校	酒田東高校		
12	日大山形高校	山形西高校		
13	日大山形高校	山形西高校		
14	日大山形高校	山形東高校		
15	日大山形高校	山形西高校	男子シングルス	女子シングルス
16	山形東高校	山形学院高校	佐藤陽平(日大山形)	齋藤友里子(山形東)
17	日大山形高校	日大山形高校	佐藤純平(日大山形)	細矢 藍(山本学園)
18	日大山形高校	日大山形高校	佐藤純平(日大山形)	長岡千枝(日大山形)
19	日大山形高校	日大山形高校	増子拓弥(山形学院)	長岡千枝(日大山形)
20	寒河江高校	山形西高校	山口大希(山形東)	岩田弘絵(山形西)
21	寒河江高校	山形西高校	今野 岳(寒河江)	岩田弘絵(山形西)
22	日大山形高校	山本学園高校	鈴木宏次朗(寒河江)	福井 愛(山本学園)
23	日大山形高校	山本学園高校	柏倉正暉(山本学園)	福井 愛(山本学園)
24	日大山形高校	日大山形高校	柏倉正暉(山本学園)	清水 優(山形西)
25	日大山形高校	日大山形高校	熊坂健太郎(日大山形)	清水 優(山形西)
26	日大山形高校	寒河江高校	熊坂拓哉(日大山形)	武田葉里香(日大山形)
27	日大山形高校	寒河江高校	熊坂拓哉(日大山形)	柏倉 葉月(寒河江)
28	日大山形高校	日大山形高校	佐々木諒(山形南)	寒河江ひより(日大山形)
29	日大山形高校	日大山形高校	網代 凱(日大山形)	寒河江ひより(日大山形)
30	日大山形高校	寒河江高校	菊地康晃(山形南)	石澤真衣子(寒河江)