

令和6年(2024年)度滋賀県高等学校 春季総合体育大会 テニスの部

男子シングルス 本戦

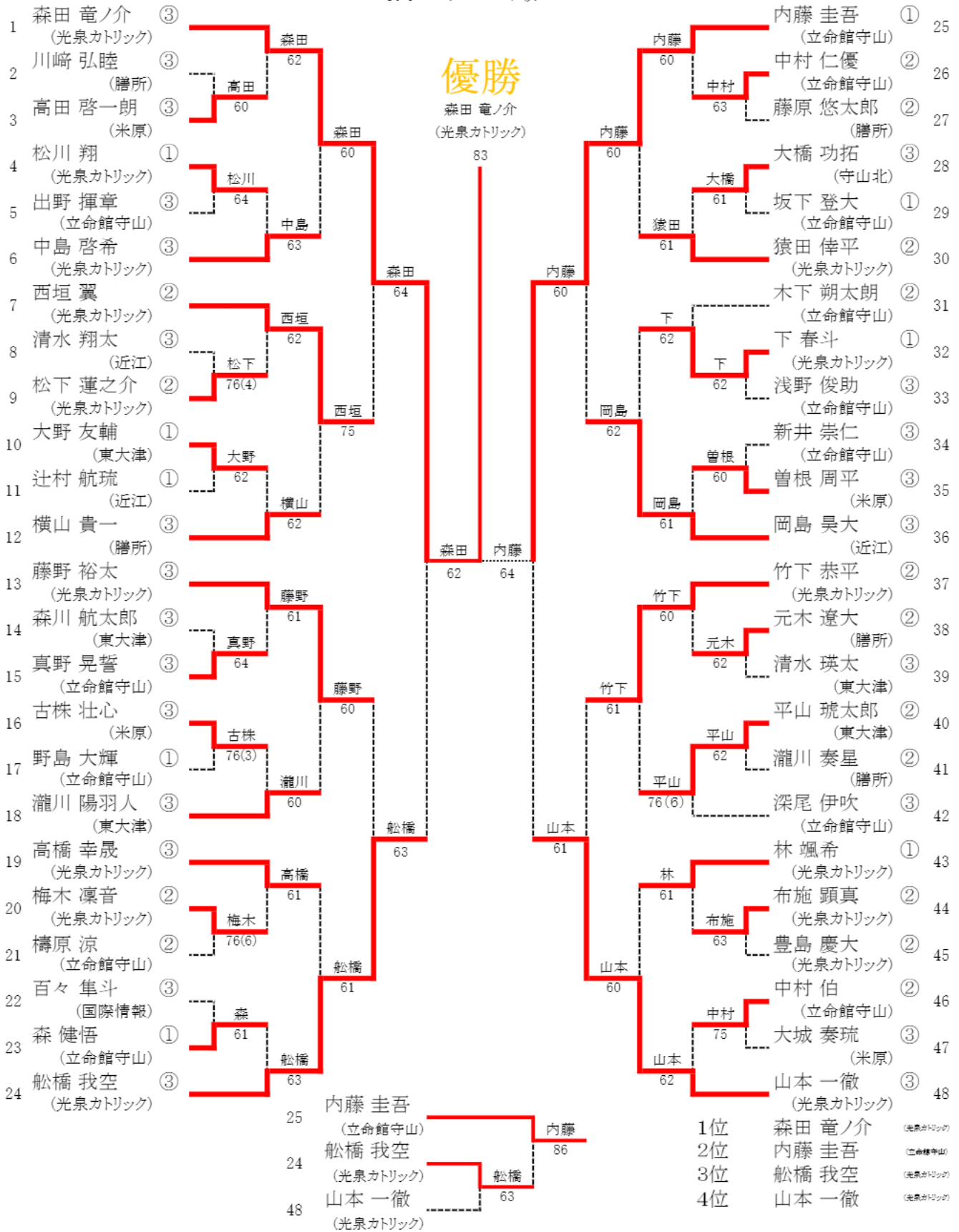

- |                   |                   |                   |                  |
|-------------------|-------------------|-------------------|------------------|
| 1 森田 竜ノ介(光泉カトリック) | 2 山本 一徹(光泉カトリック)  | 3 内藤 圭吾(立命館守山)    | 4 船橋 我空(光泉カトリック) |
| 5 竹下 恭平(光泉カトリック)  | 6 横山 貴一(膳所)       | 7 岡島 昊大(近江)       | 8 藤野 裕太(光泉カトリック) |
| 9 高橋 幸晟(光泉カトリック)  | 10 中島 啓希(光泉カトリック) | 11 林 颯希(光泉カトリック)  | 12 深尾 伊吹(立命館守山)  |
| 13 西垣 翼(光泉カトリック)  | 14 瀧川 陽羽人(東大津)    | 15 篠田 侖平(光泉カトリック) | 16 木下 朔太郎(立命館守山) |

令和6年(2024年)度 滋賀県高等学校春季総合体育大会テニス競技大会 女子シングルス本戦

GIRLS' SINGLES MAIN DRAW 期日:2024/5/30 於:守山市民運動公園テニスコート

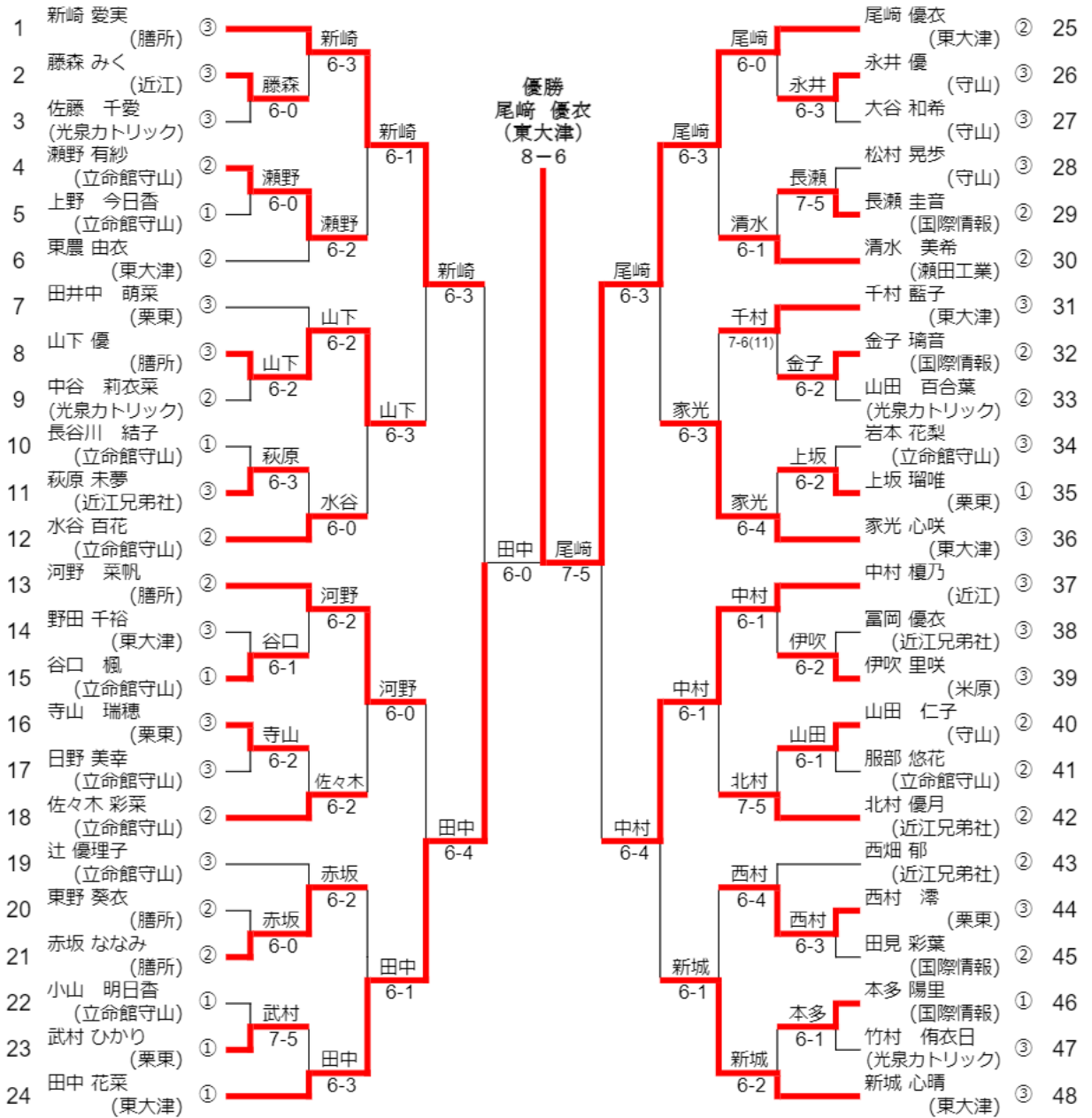

2024年度 全国高等学校総合体育大会 出場者  
1位 尾崎優衣(東大津高等学校) 2位 田中花菜(東大津高等学校)

3・4位決定戦

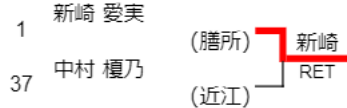

2・3位決定戦

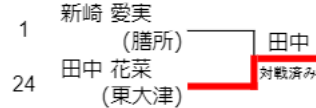

【試合方法】1セットマッチ、6ゲームズオールタイプブレイク ただし、決勝戦および2・3位決定戦は8ゲームズプロセット  
【審判方法】すべてセルフジャッジとする

シード選手

- 1.新崎 愛実(膳所) 2.新城 心晴(東大津) 3.尾崎 優衣(東大津) 4.田中 花菜(東大津)
- 5.家光 心咲(東大津) 6.水谷 百花(立命館守山) 7.河野 菜帆(膳所) 8.中村 榎乃(近江)
- 9.千村 藍子(東大津) 10.田井中 萌菜(栗東) 11.佐々木 彩葉(立命館守山) 12.北村 優月(近江兄弟社)
- 13.辻 優理子(立命館守山) 14.東農 由衣(東大津) 15.西畑 郁(近江兄弟社) 16.清水 美希(瀬田工業)

<ダイレクト・アクセプタンス> ※本戦当日、抽選を行います。

- 瀬野 有紗(立命館守山) 赤坂 ななみ(膳所) 松村 晃歩(守山) 山田 仁子(守山)
- 田見 彩葉(国際情報)

令和6年(2024年)度滋賀県高等学校 春季総合体育大会 テニスの部

男子ダブルス 本戦

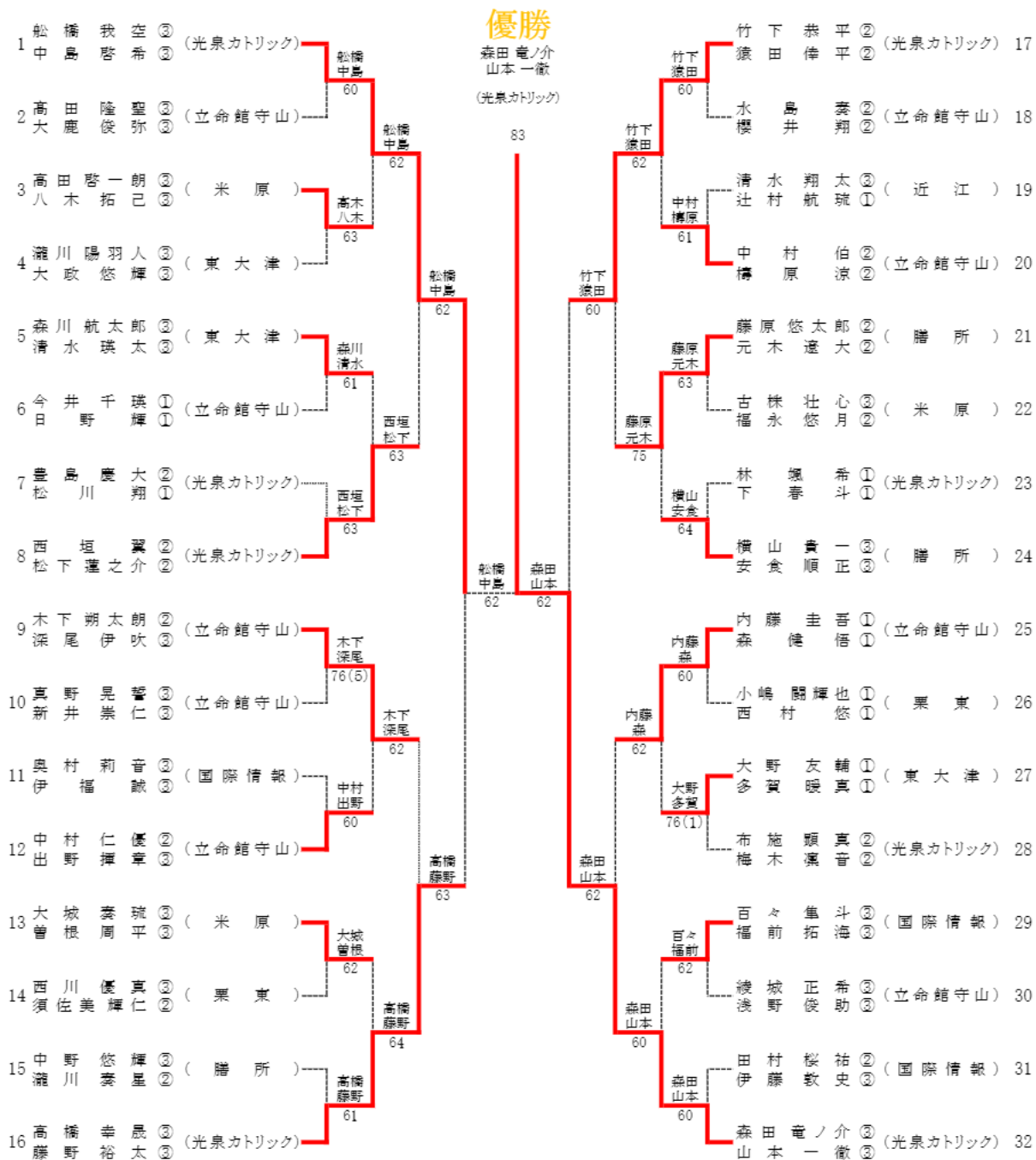

- |                    |                    |                   |                   |
|--------------------|--------------------|-------------------|-------------------|
| 1 松橋 我空 (光泉カトリック)  | 2 森田 竜ノ介 (光泉カトリック) | 3 高橋 幸晟 (光泉カトリック) | 4 竹下 恭平 (光泉カトリック) |
| 5 西垣 翼 (光泉カトリック)   | 6 横山 貴一 (膳所)       | 7 内藤 圭吾 (立命館守山)   | 8 木下 朔太郎 (立命館守山)  |
| DA 布施 颯真 (光泉カトリック) | DA 中村 伯 (立命館守山)    | DA 中村 仁優 (立命館守山)  | DA 藤原 悠太郎 (膳所)    |
| DA 百々 隼斗 (国際情報)    | DA 森川 航太郎 (東大津)    | DA 大城 奏琉 (米原)     | DA 瀧川 陽羽人 (東大津)   |
|                    | 清水 瑛太              | 曾根 周平             | 大政 悠輝             |

令和6年(2024年)度 滋賀県高等学校春季総合体育大会テニス競技大会 女子ダブルス本戦

GIRLS' DOUBLES MAIN DRAW

期日：2024/5/31 於：守山市民テニスコート

順位	選手名	所属	対戦相手	スコア	選手名	所属	順位
1	新城 心晴 ③	(東大津)	尾崎 優衣 ②	6-2	水谷 百花 ②	(立命館守山)	13
2	永井 優 ③	(守山)	松村 晃歩 ③	6-4	瀨野 有紗 ②	(守山)	14
3	辻 優理子 ③	(立命館守山)	山本 愛莉 ②	6-1	山田 仁子 ②	(石部)	15
4	西畑 郁 ②	(近江兄弟社)	萩原 未夢 ③	6-0	大宮 莉紗 ②	(立命館守山)	16
5	岡崎 妃和 ③	(国際情報)	田中 叶流 ③	6-4	福井 愛央 ②	(立命館守山)	17
6	徳田 日菜乃 ③	(東大津)	野田 千裕 ③	6-1	上野 今日香 ①	(栗東)	18
7	寺山 瑞穂 ③	(栗東)	西村 滯 ③	7-5	武村 ひかり ①	(東大津)	19
8	北村 優月 ②	(近江兄弟社)	林 杏珠 ③	6-1	千村 藍子 ③	(東大津)	20
9	金子 璃音 ②	(国際情報)	山田 梨紗 ②	6-3	東農 由衣 ②	(栗東)	21
10	佐々木 彩菜 ②	(立命館守山)	服部 悠花 ②	6-1	冢光 心咲 ③	(栗東)	22
11	長谷川 結子 ①	(立命館守山)	新崎 愛実 ③	6-1	田中 花菜 ①	(膳所)	23
12	河野 菜帆 ②	(膳所)		6-2	山下 優 ③	(膳所)	24

2024年度 全国高等学校総合体育大会 出場者  
1位 新城 心晴 尾崎 優衣 (東大津高等学校)

- 1位 新城 心晴 尾崎 優衣 (東大津高)
- 2位 冢光 心咲 田中 花菜 (東大津高)
- 3位 新崎 愛実 河野 菜帆 (膳所高)
- 3位 水谷 百花 瀨野 有紗 (立命館守山高)

シード選手  
1 新城 心晴 (東大津) 2 中村 榎乃 (近江) 3 水谷 百花 (立命館守山) 4 新崎 愛実 (膳所)  
尾崎 優衣 藤森 みく 瀨野 有紗 河野 菜帆

【Direct Acceptance】 ※本戦当日、抽選を行います。

- 寺山 瑞穂(栗東) 冢光 心咲(東大津) 千村 藍子(東大津) 徳田 日菜乃(東大津)
- 西村 滯 田中 花菜 東農 由衣 野田 千裕
- 西畑 郁(近江兄弟社) 田井中 萌菜(栗東)
- 萩原 未夢 高野 真菜海

【試合方法】1セット(6オールタイムブレイク)但し、決勝戦は8ゲームズとする。 【審判方法】すべてセルフジャッジとする。

令和6年度 滋賀県春季高校総体 テニス競技大会 男子団体戦

優勝  
光泉  
カトリック

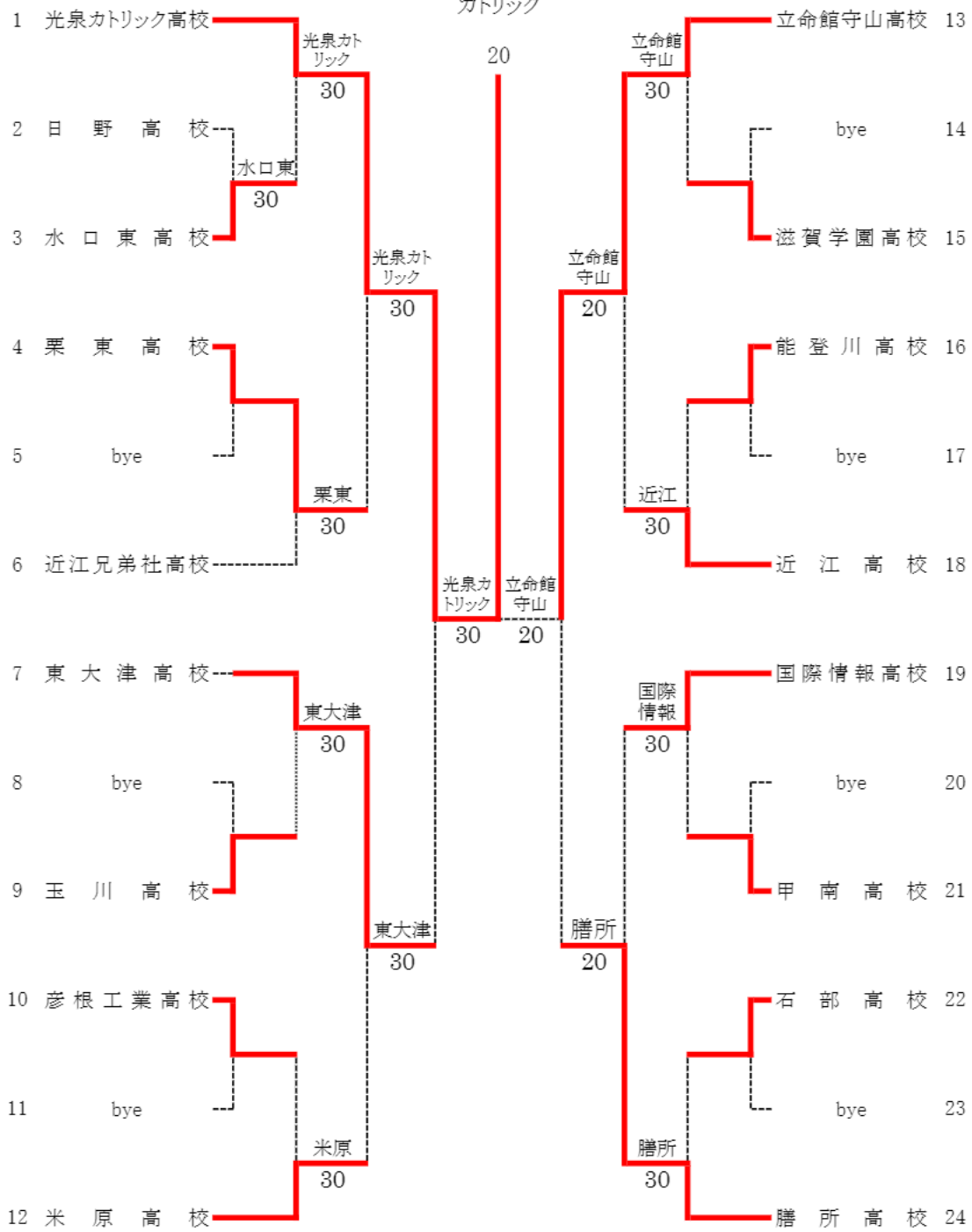

優勝 光泉カトリック高校 準優勝 立命館守山高校 3位 東大津高校 ・ 膳所

平成22年度 滋賀県春季高校総合体育大会 テニスの部 男子団体戦 対戦記録

1R	18	日野	0 - 3	15	水口東
D1	3 4	市川 旺次郎② 田中 大樹②	1 - 6	2 3	村上 拓③ 仙田 洗輔③
S1	1	吉田 晋哉②	0 - 6	1	池本 陽②
S2	2	安田 陸人②	0 - 6	4	谷 悠輔②

2R	11	栗東	3 - 0	31	近江兄弟社
D1	1 3	野村 琉衣③ 池田 陽紀③	6 - 0	2 3	藤谷 優馬② 藤原 悠正③
S1	2	西川 優真③	6 - 1	1	駒 順平②
S2	4	須佐美 輝仁②	6 - 2	4	中江 颯一朗②

2R	7	東大津	3 - 0	8	玉川
D1	2 4	森川 航太郎② 多賀 颯真①	6 - 0	4 5	林 修治③ 宮澤 綾祐③
S1	1	瀧川 隼羽人②	6 - 2	1	西村 優作③
S2	3	大野 友輔①	6 - 2	2	寺田 光汰③

2R	20	彦根工業	0 - 3	22	米原
D1	3 4	山本 颯太③ 東郷 広翔③	0 - 6	3 5	高田 啓一朗③ 八木 拓己③
S1	1	北川 俊哉③	0 - 6	1	菅根 周平③
S2	2	穂谷 亮彦③	0 - 6	2	大城 真琉③

2R	32	立命館守山	3 - 0	55	滋賀学園
D1	2 5	橋原 涼② 森 健悟①	6 - 0	3 4	藤田 悠人① 松岡 鼓太郎①
S1	1	内藤 圭吾①	6 - 0	1	藤原 拓美③
S2	4	出野 輝章③	6 - 0	2	黒田 将矢③

2R	19	能登川	0 - 3	21	近江
D1	3 4	徳重 翔② 東 颯輝②	2 - 6	3 4	樋口 大斗③ 澤村 亮太③
S1	1	杉山 力斗②	0 - 6	1	岡島 昊大③
S2	2	深尾 亮太②	0 - 6	2	清水 翔太③

2R	12	国際情報	3 - 0	16	甲南
D1	3 4	田村 桜祐② 伊藤 敦史③	6 - 2	3 4	伊藤 匠叶③ 中井 琉翔①
S1	1	百々 隼斗③	6 - 1	1	阪下 瑛③
S2	2	福前 拓海③	6 - 0	2	石井 悠翔③

2R	14	石部	0 - 3	6	膳所
D1	2 3	高井 健人③ 坂 孝洋③	0 - 6	1 2	横山 貴一③ 安食 順正③
S1	1	出口 海瑠②	0 - 6	3	藤原 悠太郎②
S2	4	田中 侑阿②	0 - 6	4	元木 遼大②

2R	9	光景カトリック	3 - 0	15	水口東
D1	3 5	船橋 我空③ 中島 啓希③	6 - 0	2 4	村上 拓③ 谷 悠輔②
S1	1	森田 竜ノ介②	6 - 0	1	池本 陽②
S2	2	山本 一徹③	6 - 0	3	仙田 洗輔③

2R	12	国際情報	3 - 0	16	甲南
D1	3 4	田村 桜祐② 伊藤 敦史③	6 - 2	3 4	伊藤 匠叶③ 中井 琉翔①
S1	1	百々 隼斗③	6 - 1	1	阪下 瑛③
S2	2	福前 拓海③	6 - 0	2	石井 悠翔③

3R	9	光景カトリック	3 - 0	11	栗東
D1	4 5	竹下 恭平② 中島 啓希③	6 - 1	1 3	野村 琉衣③ 池田 陽紀③
S1	1	森田 竜ノ介②	6 - 0	2	西川 優真③
S2	2	山本 一徹③	6 - 1	4	須佐美 輝仁②

3R	7	東大津	3 - 0	22	米原
D1	2 4	森川 航太郎② 多賀 颯真①	6 - 1	3 5	高田 啓一朗③ 八木 拓己③
S1	1	瀧川 隼羽人②	6 - 2	1	菅根 周平③
S2	3	大野 友輔①	6 - 4	2	大城 真琉③

3R	32	立命館守山	2 - 0	21	近江
D1	3 2	中村 伯② 橋原 涼②	6 - 0	3 4	樋口 大斗③ 澤村 亮太③
S1	1	内藤 圭吾①	6 - 1	1	岡島 昊大③
S2	5	森 健悟①	1回0	2	清水 翔太③

3R	12	国際情報	0 - 2	6	膳所
D1	3 4	田村 桜祐② 伊藤 敦史③	1 - 6	2 4	安食 順正③ 元木 遼大②
S1	1	百々 隼斗③	1 - 6	1	横山 貴一③
S2	2	福前 拓海③	1回0	3	藤原 悠太郎②

3R	7	東大津	3 - 0	22	米原
D1	2 4	森川 航太郎② 多賀 颯真①	6 - 1	3 5	高田 啓一朗③ 八木 拓己③
S1	1	瀧川 隼羽人②	6 - 2	1	菅根 周平③
S2	3	大野 友輔①	6 - 4	2	大城 真琉③

3R	32	立命館守山	2 - 0	21	近江
D1	3 2	中村 伯② 橋原 涼②	6 - 0	3 4	樋口 大斗③ 澤村 亮太③
S1	1	内藤 圭吾①	6 - 1	1	岡島 昊大③
S2	5	森 健悟①	1回0	2	清水 翔太③

【準決勝】		ドロー番号1	ドロー番号7		
SF	9	光景カトリック	3 - 0	7	東大津
D1	3 5	船橋 我空③ 中島 啓希③	6 - 0	2 4	森川 航太郎② 多賀 颯真①
S1	1	森田 竜ノ介②	6 - 0	1	瀧川 隼羽人②
S2	2	山本 一徹③	6 - 2	3	大野 友輔①

【準決勝】		ドロー番号13	ドロー番号24		
SF	32	立命館守山	2 - 0	6	膳所
D1	2 3	橋原 涼② 中村 伯②	6 - 0	2 4	安食 順正③ 元木 遼大②
S1	1	内藤 圭吾①	5回0	1	横山 貴一③
S2	5	森 健悟①	6 - 0	3	藤原 悠太郎②

【決勝】		ドロー番号1	ドロー番号13		
F	9	光景カトリック	2 - 0	32	立命館守山
D1	3 5	船橋 我空③ 中島 啓希③	8 - 3	2 3	橋原 涼② 中村 伯②
S1	1	森田 竜ノ介②	3回4	1	内藤 圭吾①
S2	2	山本 一徹③	8 - 2	5	森 健悟①

令和6年度 滋賀県高等学校春季総合体育大会テニス競技 女子団体戦

期日:2024/6/1

会場：守山市民運動公園テニスコート

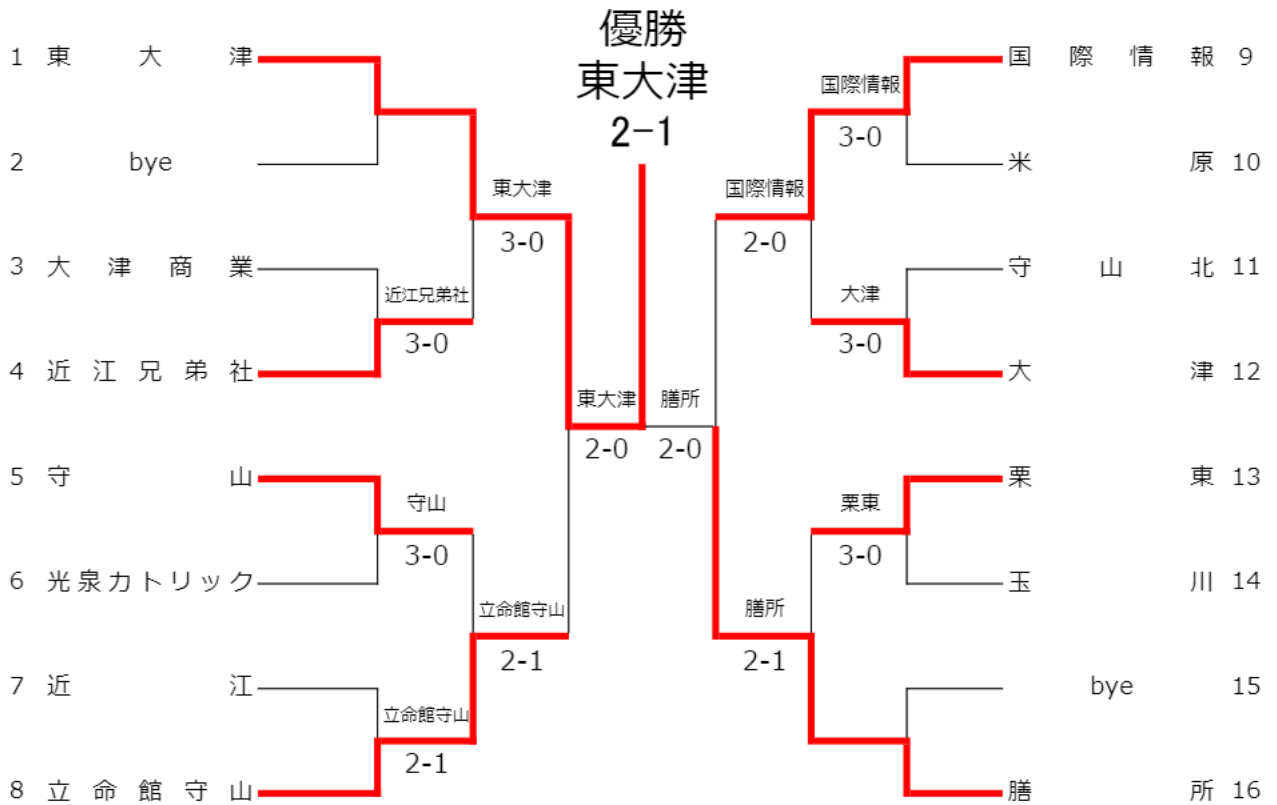

優勝 東大津高校

準優勝 膳所高校 3位 立命館守山高校・国際情報高校

2024年 令和6年度全国高等学校総合体育大会 出場校

東大津高校

1セットマッチ（6-6タイブレーク）とする。ただし、決勝戦は8ゲームズプロセットとする。  
審判方法：すべてセルフジャッジとする。

令和6年度 滋賀県高校春季総体テニス競技 女子団体の部 対戦記録

3 ドロー番号3				ドロー番号4				ドロー番号5				ドロー番号6				ドロー番号7				ドロー番号8																											
1R	4	大津商業	0 - 3	31	近江兄弟社	1R	29	守山	3 - 0	9	光泉カトリック	1R	21	近江	1 - 2	32	立命館守山	D1	No.1	小林 あかね	1 - 6	No.3	萩原 未夢	D1	No.2	山田 仁子	6 - 1	No.3	飯田 夏菜	D1	No.2	藤森 みく	1 - 6	No.4	瀬野 有紗	D1	No.4	渡邊 莉音	1 - 6	No.5	有山 帆風	D1	No.3	高山 玲菜	1 - 6	No.5	服部 悠花
S1	No.2	本西 柑奈	1 - 6	No.2	西畑 郁	S1	No.1	松村 晃歩	6 - 0	No.1	佐藤 千愛	S1	No.1	中村 楓乃	6 - 4	No.1	水谷 百花	S1	No.1	田見 彩葉	6 - 1	No.1	伊吹 里咲	S1	No.1	田井中 萌菜	6 - 0	No.2	田邊 ひより																		
S2	No.3	上田 千尋	1 - 6	No.4	林 杏珠	S2	No.3	永井 優	6 - 4	No.2	中谷 莉衣菜	S2	No.5	西川 佳来	0 - 6	No.2	佐々木 彩葉	S2	No.3	本多 陽里	6 - 0	No.3	山本 真由香	S2	No.2	西出 明日菜	3 - 6	No.3	榎田 桃子																		
ドロー番号9				ドロー番号10				ドロー番号11				ドロー番号12				ドロー番号13				ドロー番号14																											
1R	12	国際情報	3 - 0	22	米原	1R	13	守山北	0 - 3	5	大津	1R	11	栗東	3 - 0	8	玉川	D1	No.2	金子 璃音	6 - 0	No.2	中尾 陽菜	D1	No.4	寺山 瑞穂	6 - 0	No.1	高野 咲衣	D1	No.5	西村 滯	6 - 0	No.3	藤長 愛子												
D1	No.4	山田 梨紗	6 - 0	No.4	加藤 明奈	D1	No.3	石本 美紗姫	0 - 6	No.2	高坂 ほのか	S1	No.1	田井中 萌菜	6 - 0	No.2	田邊 ひより	S1	No.1	田見 彩葉	6 - 1	No.1	伊吹 里咲	S1	No.1	田井中 萌菜	6 - 0	No.2	田邊 ひより																		
S1	No.1	田見 彩葉	6 - 1	No.1	伊吹 里咲	S1	No.1	上田 華蓮	0 - 6	No.1	西村 璃梨羽	S1	No.1	田井中 萌菜	6 - 0	No.2	田邊 ひより	S1	No.1	田見 彩葉	4 - 3	No.1	西村 璃梨羽																								
S2	No.3	本多 陽里	6 - 0	No.3	山本 真由香	S2	No.2	西出 明日菜	3 - 6	No.3	榎田 桃子	S2	No.3	武村 ひかり	6 - 2	No.4	萩尾 瑠奈	S2	No.3	本多 陽里	6 - 0	No.2	高坂 ほのか																								

ドロー番号1				ドロー番号4				ドロー番号5				ドロー番号8				ドロー番号9				ドロー番号12															
2R	7	東大津	3 - 0	31	近江兄弟社	2R	29	守山	1 - 2	32	立命館守山	2R	12	国際情報	2 - 0	5	大津	D1	No.1	新城 心晴	6 - 3	No.1	北村 優月	D1	No.3	永井 優	1 - 6	No.1	水谷 百花	D1	No.2	金子 璃音	6 - 1	No.3	榎田 桃子
D1	No.4	寂光 心咲	6 - 3	No.3	萩原 未夢	D1	No.4	萬里小路 和菜	1 - 6	No.4	瀬野 有紗	D1	No.4	山田 梨紗	6 - 1	No.4	福田 一葉	D1	No.4	寂光 心咲	6 - 3	No.3	萩原 未夢	D1	No.4	山田 梨紗	6 - 1	No.4	福田 一葉						
S1	No.2	尾崎 優衣	6 - 1	No.2	西畑 郁	S1	No.1	松村 晃歩	3 - 6	No.2	佐々木 彩葉	S1	No.1	田見 彩葉	4 - 3	No.1	西村 璃梨羽	S1	No.2	尾崎 優衣	6 - 1	No.2	西畑 郁	S1	No.1	田見 彩葉	4 - 3	No.1	西村 璃梨羽						
S2	No.3	田中 花菜	6 - 0	No.4	林 杏珠	S2	No.2	山田 仁子	6 - 0	No.3	辻 優理子	S2	No.3	本多 陽里	6 - 0	No.2	高坂 ほのか	S2	No.3	田中 花菜	6 - 0	No.2	河野 菜帆	S2	No.3	本多 陽里	6 - 0	No.2	高坂 ほのか						
ドロー番号13				ドロー番号16																															
2R	11	栗東	1 - 2	6	膳所				-						-			D1	No.4	寺山 瑞穂	6 - 4	No.3	赤坂 ななみ	D1			-								
D1	No.5	西村 滯	6 - 4	No.4	山下 優	D1			-			D1	No.5	西村 滯	6 - 4	No.4	山下 優	D1	No.5	西村 滯	6 - 4	No.4	山下 優	D1			-								
S1	No.1	田井中 萌菜	0 - 6	No.1	新崎 愛実	S1			-			S1	No.1	田井中 萌菜	0 - 6	No.1	新崎 愛実	S1	No.1	田井中 萌菜	0 - 6	No.1	新崎 愛実	S1			-								
S2	No.3	武村 ひかり	0 - 6	No.2	河野 菜帆	S2			-			S2	No.3	武村 ひかり	0 - 6	No.2	河野 菜帆	S2	No.3	武村 ひかり	0 - 6	No.2	河野 菜帆	S2			-								

【準決勝】 ドロー番号1				ドロー番号8				【準決勝】 ドロー番号9				ドロー番号16																							
SF	7	東大津	2 - 0	32	立命館守山	SF	12	国際情報	0 - 2	6	膳所				-			D1	No.2	尾崎 優衣	5 - 1	No.4	瀬野 有紗	D1	No.2	金子 璃音	0 - 6	No.3	赤坂 ななみ	D1			-		
D1	No.4	寂光 心咲	6 - 3	No.5	服部 悠花	D1	No.4	山田 梨紗	6 - 1	No.4	山下 優	D1	No.4	山田 梨紗	6 - 1	No.4	山下 優	D1	No.4	寂光 心咲	6 - 3	No.5	服部 悠花	D1	No.4	山田 梨紗	6 - 1	No.4	山下 優						
S1	No.1	新城 心晴	6 - 3	No.1	水谷 百花	S1	No.1	田見 彩葉	2 - 5	No.1	新崎 愛実	S1	No.1	田見 彩葉	2 - 5	No.1	新崎 愛実	S1	No.1	新城 心晴	6 - 3	No.1	水谷 百花	S1	No.1	田見 彩葉	2 - 5	No.1	新崎 愛実						
S2	No.3	田中 花菜	6 - 0	No.2	佐々木 彩葉	S2	No.3	本多 陽里	2 - 6	No.2	河野 菜帆	S2	No.3	本多 陽里	2 - 6	No.2	河野 菜帆	S2	No.3	田中 花菜	6 - 0	No.2	佐々木 彩葉	S2	No.3	本多 陽里	2 - 6	No.2	河野 菜帆						

【決勝】 ドロー番号1				ドロー番号16																									
F	7	東大津	2 - 1	6	膳所				-						-			D1	No.2	尾崎 優衣	8 - 2	No.3	赤坂 ななみ	D1			-		
D1	No.4	寂光 心咲	8 - 2	No.4	山下 優	D1			-			D1	No.4	寂光 心咲	8 - 2	No.4	山下 優	D1	No.4	寂光 心咲	8 - 2	No.4	山下 優	D1			-		
S1	No.1	新城 心晴	8 - 9	No.1	新崎 愛実	S1			-			S1	No.1	新城 心晴	8 - 9	No.1	新崎 愛実	S1	No.1	新城 心晴	8 - 9	No.1	新崎 愛実	S1			-		
S2	No.3	田中 花菜	9 - 8	No.2	河野 菜帆	S2			-			S2	No.3	田中 花菜	9 - 8	No.2	河野 菜帆	S2	No.3	田中 花菜	9 - 8	No.2	河野 菜帆	S2			-		

※審判方法:すべてセルフジャッジとする  
滋賀県高体連テニス部