

平成30年度

大阪高等学校春季テニス大会

平成30年4月1日～5月12日

鶴見緑地・蜻蛉池公園・寝屋川公園・万博テニガーデン・
深北緑地・マリテニスパーク北村・ミス・テニスプラザ舞洲・
各学校テニスコート



大阪高等学校体育連盟テニス部

平成30年度大阪高等学校春季テニス大会(団体の部)

平成30年5月3日～5月12日

各学校テニスコート・寝屋川公園・鶴見緑地公園・MTP舞洲・深北緑地・万博テニスガーデン・MTP北村

男子団体本戦

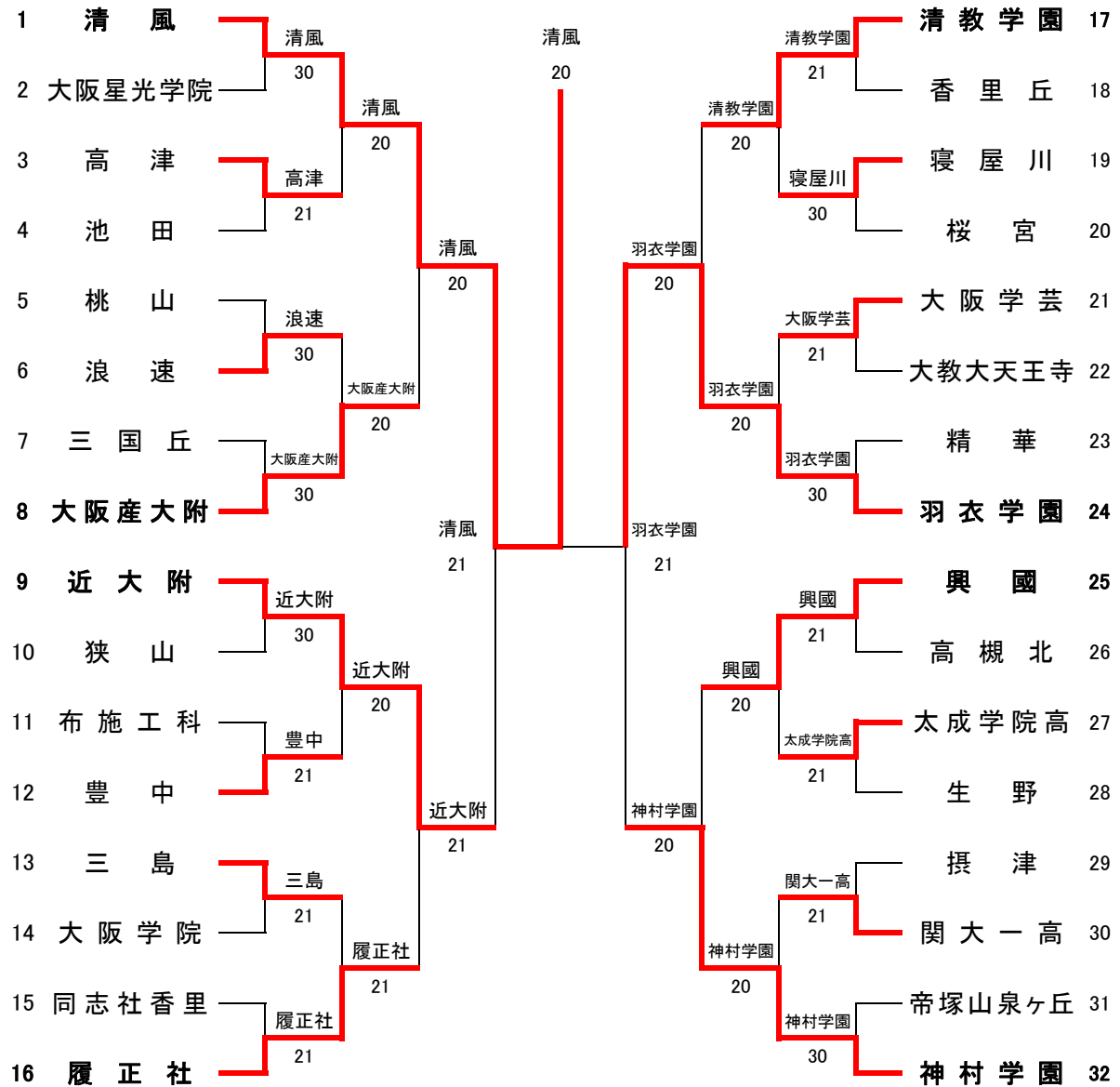

シード順位

- 1 清風
- 2 神村学園
- 3 近大附
- 4 羽衣学園
- 5 大阪産大附
- 6 興國
- 7 履正社
- 8 清教学園

順位戦

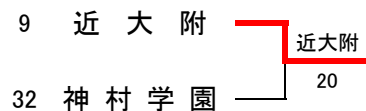

第2代表決定戦

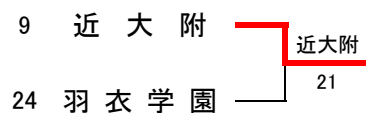

インターハイ出場校	
第1代表	清風高等学校
第2代表	近畿大学附属高等学校
補欠	羽衣学園高等学校

男子本戦結果詳細

1回戦

清風		○ 3-0 ●	大阪星光学院		
D	片山雄太② 岡本凜②	No.5 No.6	○ 60 ●	日高誉也③ 二階堂祐也③	No.2 No.3
S1	大植駿③	No.1	○ 61 ●	田中大輝②	No.1
S2	村田雄飛③	No.2	○ 60 ●	竹田原俊介②	No.4

高津		○ 2-1 ●	池田		
D	木村友哉③ 渡辺大貴③	No.3 No.5	● 06 ○	石垣陽大② 迫口文哉②	No.2 No.5
S1	吉田清明②	No.1	○ 64 ●	廣狩摩周③	No.1
S2	兼田幹③	No.2	○ 62 ●	島谷勇輝③	No.6

桃山		● 0-3 ○	浪速		
D	能見隆登③ 出口達也③	No.1 No.3	● 26 ○	下辻優斗② 古谷友亮②	No.1 No.3
S1	中村紀暁③	No.2	● 26 ○	國政圭吾③	No.2
S2	大瀧隆世③	No.4	● 36 ○	小岸弘迪②	No.4

三国丘		● 0-3 ○	大阪産大附		
D	会田祥真② 西良太③	No.3 No.6	● 26 ○	木戸脇舜② 下引地大和③	No.4 No.6
S1	福田隆登②	No.1	● 06 ○	宇野友貴②	No.1
S2	太田航平③	No.5	● 06 ○	古田勇貴③	No.2

近大附		○ 3-0 ●	狭山		
D	小山裕暉③ 大森蓮③	No.3 No.4	○ 63 ●	姜山河② 鎌田壮市郎③	No.5 No.6
S1	仲西絢②	No.1	○ 60 ●	丸谷悠太③	No.2
S2	西端祥汰②	No.2	○ 61 ●	井上直希②	No.3

布施工科		● 1-2 ○	豊中		
D	小林良太③ 池本光助③	No.2 No.4	○ 62 ●	前川智③ 徳永海秀③	No.2 No.4
S1	向井杏成③	No.1	● 46 ○	直江臨③	No.1
S2	向井廣成③	No.3	● 36 ○	桑原督馬③	No.3

三島		○ 2-1 ●	大阪学院		
D	若山忠治郎② 山根奏人②	No.4 No.5	○ 62 ●	大山友世③ 清水龍③	No.2 No.4
S1	林雅斗③	No.1	● 67 (5) ○	岩崎旺太③	No.1
S2	石井亮平③	No.2	○ 62 ●	壺山豪大②	No.5

同志社香里		● 1-2 ○	履正社		
D	河原幹③ 樋口巧貴③	No.5 No.6	● 16 ○	田中大介② 藤本太一②	No.6 No.3
S1	上田捷也③	No.1	○ 60 ●	石井涼介②	No.1
S2	影山ヒカル③	No.2	● 16 ○	細川僚太③	No.2

清教学園		○ 2-1 ●	香里丘		
D	長井春樹③ 岡本純之介②	No.1 No.4	○ 62 ●	森井将公③ 内山麟太郎③	No.4 No.3
S1	松井涉②	No.2	○ 61 ●	橋本悠生③	No.1
S2	西井魁③	No.3	● 57 ○	中村佐助③	No.2

寝屋川		○ 3-0 ●	桜宮		
D	中村優太③ 森大誉③	No.4 No.5	○ 63 ●	細川由睦② 菅野颯人②	No.4 No.3
S1	西川新③	No.1	○ 60 ●	小名圭吾③	No.1
S2	青木良太③	No.2	○ 62 ●	三好隼人③	No.2

大阪学芸		○ 2-1 ●	大教大天王寺		
D	柴田銀斗③ 小宮山悠斗③	No.3 No.4	○ 76(8) ●	田中凜③ 赤尾知哉③	No.1 No.5
S1	柴田駿③	No.1	○ 64 ●	佐々亮汰③	No.4
S2	川中葵③	No.2	● 36 ○	小嶋康介②	No.6

精華		● 0-3 ○	羽衣学園		
D	北山秀人③ 松下太紀③	No.3 No.6	● 16 ○	三宅玄記③ 西崎俊太郎③	No.5 No.6
S1	安齊里治②	No.1	● 46 ○	橋本大都③	No.2
S2	雨宮力②	No.2	● 36 ○	山本竜世③	No.3

興國		○ 2-1 ●	高槻北		
D	西添翔利① 石井優大①	No.3 No.5	● 36 ○	神谷隆太③ 河崎翔太③	No.3 No.6
S1	中辻貴惣①	No.1	○ 61 ●	丸山和仁③	No.1
S2	脇坂留衣①	No.2	○ 60 ●	中島知輝③	No.4

大成学院高		○ 2-1 ●	生野		
D	小田拓海③ 山路晃平③	No.3 No.4	● 57 ○	鈴木陸朗③ 安原輝③	No.3 No.4
S1	大原瑞輝③	No.1	○ 62 ●	池垣隼介③	No.1
S2	辻本侑希③	No.2	○ 60 ●	松井琳太郎③	No.2

摂津		● 1-2 ○	関大一高		
D	河野季也③ 森本優希③	No.5 No.4	○ 62 ●	岩切寛太② 吉田隼也③	No.2 No.4
S1	新井海渡③	No.1	● 36 ○	竹林可気③	No.1
S2	小栗智弥①	No.6	● 46 ○	吉野圭③	No.3

帝塚山泉ヶ丘		● 0-3 ○	神村学園		
D	瀬戸琢巳③ 森本雅大③	No.2 No.3	● 26 ○	小村喜一③ 石井雅也③	No.3 No.4
S1	近江智也③	No.1	● 16 ○	戎七星③	No.1
S2	市田彰仁①	No.6	● 06 ○	村口皓亮③	No.2

2回戦

	清風	○ 2-0 ●	高津
D	逸崎 颯雅 ③ 難波 尚貴 ③	No.3 No.4	○ 60 ● 兼田 幹 ③ 渡辺 大貴 ③
S1	大植 駿 ③	No.1	○ 60 ● 吉田 清明 ②
S2	村田 雄飛 ③	No.2	打ち切り 木村 友哉 ③

	浪速	● 0-2 ○	大阪産大附
D	下辻 優斗 ② 古谷 友亮 ②	No.1 No.3	● 46 ○ 佐々木 翼 ② 下引地 大和 ③
S1	國政 圭吾 ③	No.2	● 26 ○ 宇野 友貴 ②
S2	小岸 弘迪 ②	No.4	打ち切り 古田 勇貴 ③

	近大附	○ 2-0 ●	豊中
D	小山 裕暉 ③ 大森 蓮 ③	No.3 No.4	○ 63 ● 直江 臨 ③ 前川 智 ③
S1	仲西 絢 ②	No.1	○ 62 ● 桑原 督馬 ③
S2	西端 祥汰 ②	No.2	打ち切り 徳永 海秀 ③

	三島	● 1-2 ○	履正社
D	林 雅斗 ③ 若山 忠治郎 ②	No.1 No.4	● 16 ○ 藤本 太一 ② 田中 大介 ②
S1	石井 亮平 ③	No.2	○ 62 ● 石井 涼介 ②
S2	山根 奏人 ②	No.5	● 06 ○ 細川 僚太 ③

	清教学園	○ 2-0 ●	寝屋川
D	長井 春樹 ③ 岡本 純之介 ②	No.1 No.4	○ 62 ● 中村 優太 ③ 森 大誉 ③
S1	松井 渉 ②	No.2	○ 63 ● 西川 新 ③
S2	西井 魁 ③	No.3	10打ち切り 青木 良太 ③

	大阪学芸	● 0-2 ○	羽衣学園
D	柴田 銀斗 ③ 小宮山 悠斗 ③	No.3 No.4	● 26 ○ 橋本 大都 ③ 西崎 俊太郎 ③
S1	柴田 駿 ③	No.1	● 16 ○ 田原 賢人 ②
S2	川中 葵 ③	No.2	01打ち切り 鹿室 太志 ②

	興國	○ 2-0 ●	太成学院高
D	西添 翔利 ① 石井 優大 ①	No.3 No.5	○ 63 ● 小田 拓海 ③ 山路 晃平 ③
S1	中辻 貴惣 ①	No.1	○ 63 ● 大原 瑞輝 ③
S2	脇坂 留衣 ①	No.2	10打ち切り 辻本 侑希 ③

	関大一高	● 0-2 ○	神村学園
D	吉野 圭 ③ 吉田 隼也 ③	No.3 No.4	55打ち切り 小村 喜一 ③ 山本 涼雅 ③
S1	竹林 可気 ③	No.1	● 06 ○ 戎 七星 ③
S2	岩切 寛太 ②	No.2	● 06 ○ 村口 皓亮 ③

準々決勝

	清風	○ 2-0 ●	大阪産大附
D	逸崎 颯雅 ③ 難波 尚貴 ③	No.3 No.4	○ 83 ● 木戸 脇舜 ② 下引地 大和 ③
S1	大植 駿 ③	No.1	○ 80 ● 宇野 友貴 ②
S2	村田 雄飛 ③	No.2	11打ち切り 古田 勇貴 ③

	近大附	○ 2-1 ●	履正社
D	小山 裕暉 ③ 大森 蓮 ③	No.3 No.4	● 68 ○ 藤本 太一 ② 田中 大介 ②
S1	仲西 絢 ②	No.1	○ 82 ● 石井 涼介 ②
S2	西端 祥汰 ②	No.2	○ 85 ● 細川 僚太 ③

	清教学園	● 0-2 ○	羽衣学園
D	長井 春樹 ③ 岡本 純之介 ②	No.1 No.4	76打ち切り 山本 竜世 ③ 三宅 玄記 ③
S1	松井 渉 ②	No.2	● 28 ○ 田原 賢人 ②
S2	西井 魁 ③	No.3	● 38 ○ 橋本 大都 ③

	興國	● 0-2 ○	神村学園
D	西添 翔利 ① 石井 優大 ①	No.3 No.5	● 48 ○ 小村 喜一 ③ 山本 涼雅 ③
S1	中辻 貴惣 ①	No.1	● 68 ○ 戎 七星 ③
S2	脇坂 留衣 ①	No.2	31打ち切り 村口 皓亮 ③

準決勝

	清風	○ 2-1 ●	近大附
D	逸崎 颯雅 ③ 難波 尚貴 ③	No.3 No.4	● 58 ○ 小山 裕暉 ③ 大森 蓮 ③
S1	大植 駿 ③	No.1	○ 82 ● 仲西 絢 ②
S2	村田 雄飛 ③	No.2	○ 82 ● 西端 祥汰 ②

	羽衣学園	○ 2-1 ●	神村学園
D	橋本 大都 ③ 西崎 俊太郎 ③	No.2 No.6	● 58 ○ 小村 喜一 ③ 石井 雅也 ③
S1	田原 賢人 ②	No.1	○ 83 ● 戎 七星 ③
S2	鹿室 太志 ②	No.4	○ 85 ● 村口 皓亮 ③

決勝

	清風	○ 2-0 ●	羽衣学園
D	逸崎 颯雅 ③ 難波 尚貴 ③	No.3 No.4	○ 98(4) ● 三宅 玄記 ③ 西崎 俊太郎 ③
S1	大植 駿 ③	No.1	○ 81 ● 田原 賢人 ②
S2	村田 雄飛 ③	No.2	54打ち切り 橋本 大都 ③

順位戦

	近大附	○ 2-0 ●	神村学園
D	小山 裕暉 ③ 大森 蓮 ③	No.3 No.4	○ 84 ● 小村 喜一 ③ 山本 涼雅 ③
S1	仲西 絢 ②	No.1	○ 85 ● 戎 七星 ③
S2	西端 祥汰 ②	No.2	52打ち切り 村口 皓亮 ③

第2代表決定戦

	近大附	○ 2-1 ●	羽衣学園
D	小山 裕暉 ③ 大森 蓮 ③	No.3 No.4	● 48 ○ 三宅 玄記 ③ 西崎 俊太郎 ③
S1	仲西 絢 ②	No.1	○ 85 ● 田原 賢人 ②
S2	西端 祥汰 ②	No.2	○ 81 ● 橋本 大都 ③

＜インターハイ出場校＞

第1代表	清風高等学校
第2代表	近畿大学附属高等学校
補欠	羽衣学園高等学校

平成30年度大阪高等学校春季テニス大会(団体の部)

平成30年5月3日～5月12日

各学校テニスコート・寝屋川公園・鶴見緑地公園・MTP舞洲・深北緑地・万博テニスガーデン・MTP北村

女子団体本戦

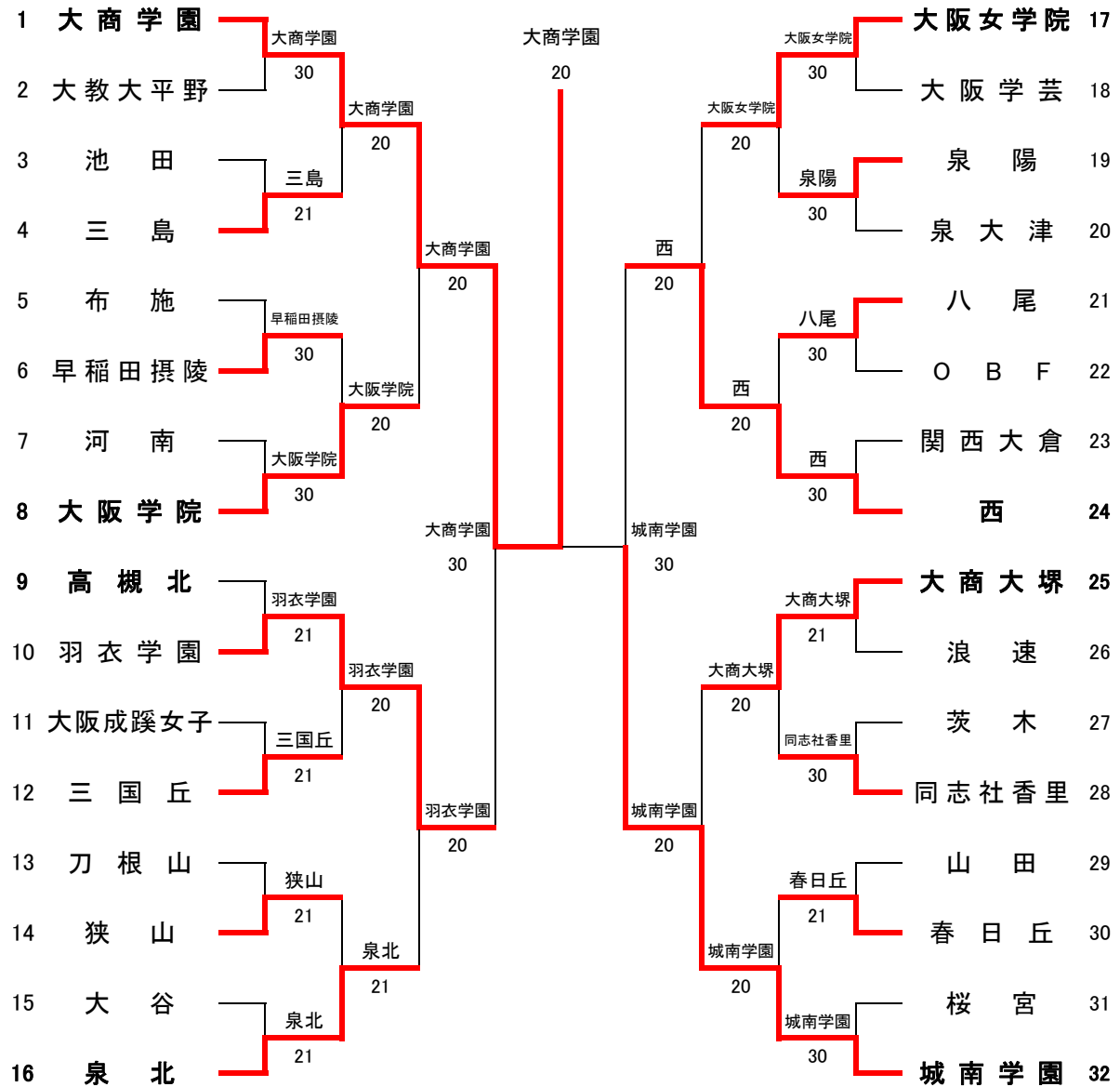

シード順位

- 1 大商学園
- 2 城南学園
- 3 西
- 4 高槻北
- 5 大商大塚
- 6 泉北
- 7 大阪女学院
- 8 大阪学院

順位戦

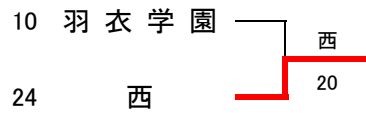

第2代表決定戦

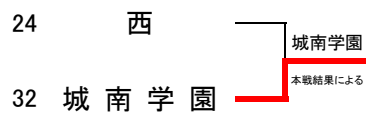

インターハイ出場校	
第1代表	大商学園高等学校
第2代表	城南学園高等学校
補欠	西高等学校

女子本戦結果詳細

1回戦

	大商学園		○ 3-0 ●	大教大平野	
D	伊丹 さき ③ 福居 詩織 ③	No.5 No.6	○ 60 ●	多田 美咲 ③ 大川 香奈 ②	No.3 No.4
S1	尾西 優愛 ②	No.3	○ 61 ●	梅田 千鈴 ③	No.1
S2	望月 美香 ③	No.4	○ 61 ●	大西 彩那 ②	No.2

	池田		● 1-2 ○	三島	
D	香取 美穂 ② 仁井名 芽衣 ③	No.1 No.6	○ 61 ●	渡邊 未来 ③ 中江 華希 ③	No.3 No.5
S1	須谷 ひかり ③	No.2	● 06 ○	黒木 爽香 ②	No.1
S2	西堤 舞雪 ③	No.3	● 26 ○	中井 佳子 ③	No.2

	布施		● 0-3 ○	早稲田摂陵	
D	松田 佳奈 ② 高橋 保乃伽 ③	No.3 No.4	● 16 ○	門 緒南 ③ 道喜 亜里紗 ②	No.3 No.4
S1	塩路 テュア-アグネス ③	No.1	● 16 ○	柳田 梨緒 ③	No.1
S2	大石 菜摘 ③	No.2	● 57 ○	大浦 菜々佳 ③	No.2

	河南		● 0-3 ○	大阪学院	
D	鈴木 愛璃 ③ 黒岡 真優 ③	No.3 No.5	● 06 ○	山本 詩菜 ② 高田 和佳奈 ②	No.4 No.5
S1	平生 菜々 ③	No.1	● 16 ○	玉城 希 ③	No.1
S2	利根川 紗里 ②	No.2	● 16 ○	七理 佑香 ①	No.6

	高槻北		● 1-2 ○	羽衣学園	
D	村上 舞 ③ 大井 観月 ③	No.2 No.4	● 57 ○	生島 綾乃 ③ 岩須 美空 ②	No.4 No.5
S1	岡田 早羽 ③	No.1	○ 63 ●	鳥羽 ひなた ③	No.1
S2	下戸 亜美 ③	No.3	● 36 ○	井上 聖蘭 ③	No.3

	大阪成蹊女子		● 1-2 ○	三国丘	
D	笠原 菜都香 ③ 西村 結実 ③	No.1 No.3	○ 62 ●	松下 結菜 ③ 中村 帆花 ③	No.2 No.3
S1	荒藤 満衣子 ③	No.2	● 46 ○	松並 璃子 ③	No.1
S2	井上 真梨子 ③	No.6	● 16 ○	塩田 あもり ②	No.4

	刀根山		● 1-2 ○	狭山	
D	江見 知里 ③ 石川 結菜 ②	No.4 No.5	● 26 ○	植田 悠梨乃 ③ 朝田 愛美 ③	No.3 No.6
S1	平尾 七海 ③	No.2	● 36 ○	福井 遥香 ②	No.1
S2	小森 遥佳 ③	No.3	○ 64 ●	垣内 美輝 ③	No.2

	大谷		● 1-2 ○	泉北	
D	奥邨 果鈴 ③ 嶋田 佑海 ③	No.2 No.4	○ 62 ●	長濱 紀花 ③ 酒井 麻帆 ③	No.3 No.4
S1	井上 花穂 ③	No.1	● 06 ○	示野 花 ③	No.1
S2	古原 香乃 ②	No.3	● 16 ○	金田 侑子 ③	No.2

	大阪女学院		○ 3-0 ●	大阪学芸	
D	山崎 華奈 ③ 堂田 紗矢 ③	No.2 No.6	○ 64 ●	金田 梓織 ② 安田 花鈴 ②	No.2 No.4
S1	阪口 風花 ③	No.1	○ 64 ●	金銅 千聖 ②	No.1
S2	長沼 利沙 ①	No.3	○ 76(3) ●	小林 留佳 ③	No.3

	泉陽		○ 3-0 ●	泉大津	
D	岡本 真里奈 ② 北村 日南 ②	No.3 No.4	○ 62 ●	瀧 梨亜 ③ 寺本 有紗 ③	No.2 No.4
S1	長谷川 尚子 ③	No.1	○ 75 ●	溝渕 礼花 ③	No.1
S2	上西 新菜 ③	No.2	○ 60 ●	小稲 夕莉 ③	No.3

	八尾		○ 3-0 ●	OBF	
D	山田 綾 ② 岩佐 しおり ②	No.2 No.6	○ 63 ●	上田 靖丘 ③ 坂東 愛海 ③	No.1 No.4
S1	玉置 千紗 ③	No.1	○ 61 ●	井上 萌 ③	No.2
S2	菅 春妃 ①	No.3	○ 76(1) ●	多田 彩久良 ②	No.3

	関西大倉		● 0-3 ○	西	
D	今井 涼葉 ③ 和田 佳歩 ②	No.1 No.2	● 36 ○	香河 瑠奈 ③ 末 廣碧 ①	No.2 No.6
S1	佐藤 美紅 ②	No.4	● 06 ○	藤岡 さくら ③	No.1
S2	山崎 椎菜 ③	No.6	● 16 ○	濱崎 葵 ③	No.3

	大商大堺		○ 2-1 ●	浪速	
D	田中 沙英 ② 波多野 楓 ①	No.2 No.6	○ 60 ●	森田 莉那 ② 内藤 弥結 ①	No.5 No.6
S1	坂本 凜々 ③	No.3	○ 60 ●	遠藤 舞祭 ②	No.1
S2	津田 莉花 ②	No.4	● 46 ○	山口 美柚 ①	No.2

	茨木		● 0-3 ○	同志社香里	
D	市川 彩夏 ③ 松本 美優 ②	No.4 No.5	● 06 ○	坂口 友美 ③ 酒井 愛実 ③	No.3 No.6
S1	野口 詩織 ②	No.1	● 26 ○	梶原 和子 ③	No.1
S2	古川 琴海 ③	No.3	● 06 ○	松本 莉歩 ③	No.5

	山田		● 1-2 ○	春日丘	
D	藤本 晴可 ③ 杉山 穂沙奈 ③	No.2 No.5	● 46 ○	井本 未歩 ③ 小雲 理絵 ③	No.1 No.4
S1	狩野 鈴菜 ③	No.1	○ 62 ●	上田 ひより ②	No.2
S2	篠原 千尋 ③	No.4	● 36 ○	吉田 彩乃 ③	No.3

	桜宮		● 0-3 ○	城南学園	
D	辻 あさひ ③ 永井 希々花 ③	No.3 No.5	● 16 ○	吉村 萌百子 ③ 前田 明音 ②	No.3 No.5
S1	辻 ゆうひ ③	No.1	● 36 ○	藤田 わか ②	No.2
S2	長尾 あみ ③	No.2	● 06 ○	加田 明日香 ②	No.4

2回戦

	大商学園		○ 2-0 ●	三島	
D	望月美香③ 福居詩織③	No.4 No.6	○ 60 ●	中井佳子③ 渡邊未来③	No.2 No.3
S1	西田賀杏央③	No.1	○ 60 ●	藤原有里③	No.4
S2	尾西優愛②	No.3	打ち切り	中江華希③	No.5

	早稲田摂陵		● 0-2 ○	大阪学院	
D	大浦菜々佳③ 門緒南③	No.2 No.3	● 16 ○	折田夢菜③ 高田和佳奈②	No.3 No.5
S1	柳田梨緒③	No.1	52打ち切り	玉城希③	No.1
S2	道喜亜里紗②	No.4	● 16 ○	藤原美緒③	No.2

	羽衣学園		○ 2-0 ●	三国丘	
D	岩須美空② 橋本優②	No.5 No.6	○ 63 ●	松下結菜③ 中村帆花③	No.2 No.3
S1	鳥羽ひなた③	No.1	○ 60 ●	松並璃子③	No.1
S2	井上聖蘭③	No.3	20打ち切り	塩田あもり②	No.4

	狭山		● 1-2 ○	泉北	
D	上井萌加奈③ 朝田愛美③	No.5 No.6	○ 75 ●	原田穂③ 樺本葉月③	No.5 No.6
S1	福井遥香②	No.1	● 16 ○	示野花③	No.1
S2	垣内美輝③	No.2	● 16 ○	金田侑子③	No.2

	大阪女学院		○ 2-0 ●	泉陽	
D	山崎華奈③ 武田奈都子②	No.2 No.5	○ 61 ●	岡本真里奈② 北村日南②	No.3 No.4
S1	阪口風花③	No.1	○ 62 ●	長谷川尚子③	No.1
S2	中尾真佳③	No.4	12打ち切り	上西新菜③	No.2

	八尾		● 0-2 ○	西	
D	山田綾② 岩佐しおり②	No.2 No.6	● 36 ○	香河瑠奈③ 末廣碧①	No.2 No.6
S1	玉置千紗③	No.1	● 46 ○	藤岡さくら③	No.1
S2	菅春妃①	No.3	10打ち切り	濱崎葵③	No.3

	大商大堺		○ 2-0 ●	同志社香里	
D	久保裕花③ 波多野楓①	No.1 No.6	○ 63 ●	梶原和子③ 坂口友美③	No.1 No.3
S1	田中沙英②	No.2	○ 62 ●	中田真帆②	No.2
S2	坂本凜々③	No.3	00打ち切り	松本莉歩③	No.5

	春日丘		● 0-2 ○	城南学園	
D	井本未歩③ 小雲理絵③	No.1 No.4	● 16 ○	吉村萌百子③ 有木真純②	No.3 No.6
S1	上田ひより②	No.2	● 06 ○	山口瑞希②	No.1
S2	吉田彩乃③	No.3	00打ち切り	藤田わか②	No.2

準々決勝

	大商学園		○ 2-0 ●	大阪学院	
D	尾西優愛② 福居詩織③	No.3 No.6	○ 85 ●	山本詩菜② 高田和佳奈②	No.4 No.5
S1	西田賀杏央③	No.1	○ 81 ●	玉城希③	No.1
S2	福嶋優美香②	No.2	32打ち切り	藤原美緒③	No.2

	羽衣学園		○ 2-0 ●	泉北	
D	吉川友香② 生島綾乃③	No.2 No.4	○ 82 ●	原田穂③ 樺本葉月③	No.5 No.6
S1	鳥羽ひなた③	No.1	○ 85 ●	示野花③	No.1
S2	井上聖蘭③	No.3	打ち切り	金田侑子③	No.2

	大阪女学院		● 0-2 ○	西	
D	山崎華奈③ 武田奈都子②	No.2 No.5	● 38 ○	濱崎葵③ 末廣碧①	No.3 No.6
S1	阪口風花③	No.1	● 58 ○	藤岡さくら③	No.1
S2	長沼利沙①	No.3	27打ち切り	香河瑠奈③	No.2

	大商大堺		● 0-2 ○	城南学園	
D	久保裕花③ 田中沙英②	No.1 No.2	● 38 ○	吉村萌百子③ 有木真純②	No.3 No.6
S1	坂本凜々③	No.3	● 28 ○	山口瑞希②	No.1
S2	津田莉花②	No.4	01打ち切り	藤田わか②	No.2

準決勝

	大商学園		○ 3-0 ●	羽衣学園	
D	尾西優愛② 福居詩織③	No.3 No.6	○ 83 ●	生島綾乃③ 岩須美空②	No.4 No.5
S1	西田賀杏央③	No.1	○ 82 ●	鳥羽ひなた③	No.1
S2	福嶋優美香②	No.2	○ 81 ●	井上聖蘭③	No.3

	西		● 0-3 ○	城南学園	
D	濱崎葵③ 末廣碧①	No.3 No.6	● 68 ○	吉村萌百子③ 有木真純②	No.3 No.6
S1	藤岡さくら③	No.1	● 28 ○	山口瑞希②	No.1
S2	香河瑠奈③	No.2	● 48 ○	藤田わか②	No.2

決勝

	大商学園		○ 2-0 ●	城南学園	
D	望月美香③ 福居詩織③	No.4 No.6	○ 82 ●	吉村萌百子③ 有木真純②	No.3 No.6
S1	西田賀杏央③	No.1	○ 84 ●	山口瑞希②	No.1
S2	尾西優愛②	No.3	打ち切り	藤田わか②	No.2

順位戦

	羽衣学園		● 0-2 ○	西	
D	吉川友香② 岩須美空②	No.2 No.5	● 68 ○	濱崎葵③ 末廣碧①	No.3 No.6
S1	鳥羽ひなた③	No.1	● 28 ○	藤岡さくら③	No.1
S2	井上聖蘭③	No.3	11打ち切り	香河瑠奈③	No.2

第2代表決定戦

	西		城南学園	
D	本戦結果により行わず			
S1				
S2				

＜インターハイ出場校＞

第1代表	大商学園高等学校
第2代表	城南学園高等学校
補欠	西高等学校

平成30年度 大阪高等学校春季テニス大会

男子シングルス本戦

2018.4.22~29 於 MTP北村

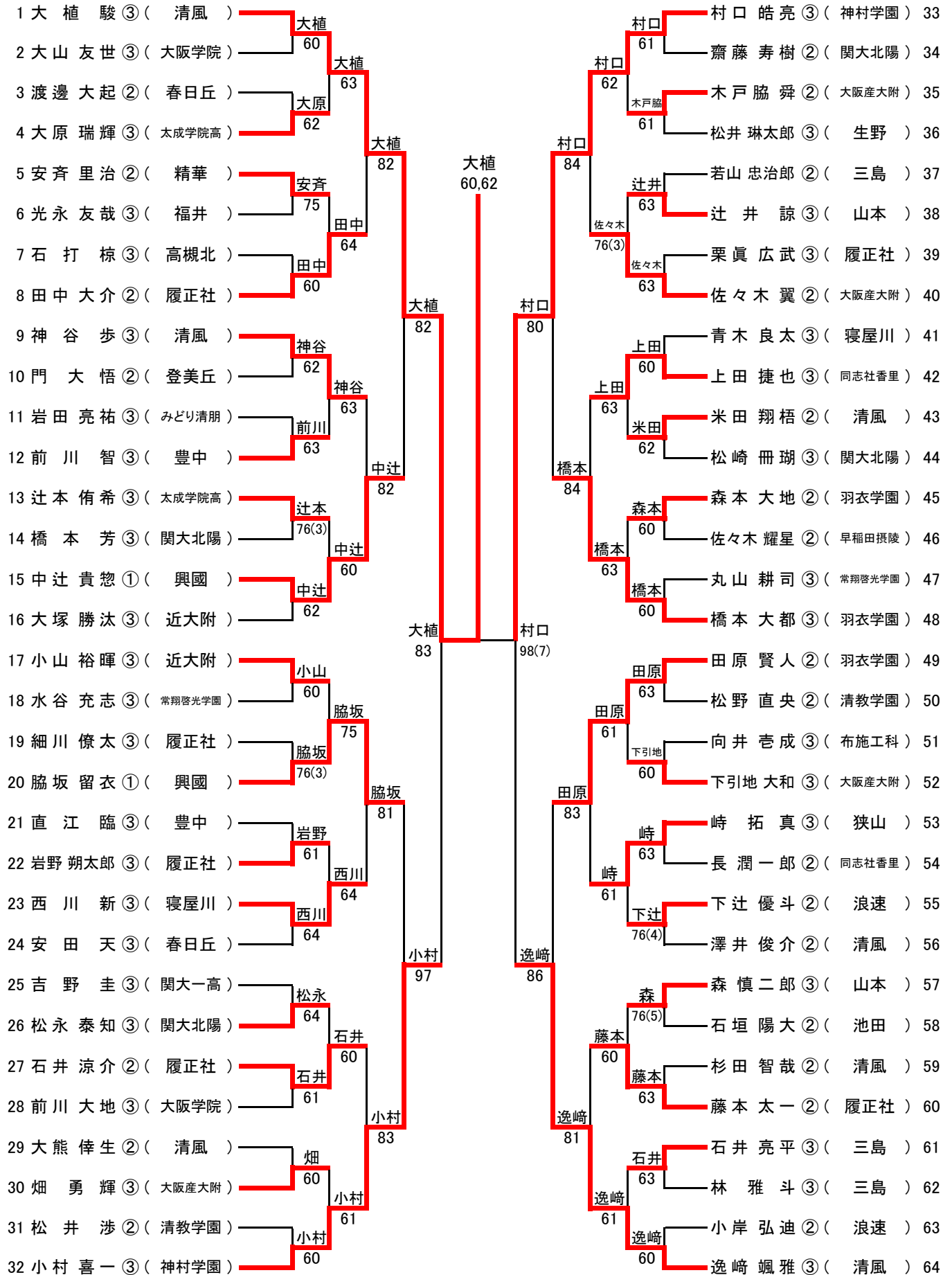

決勝

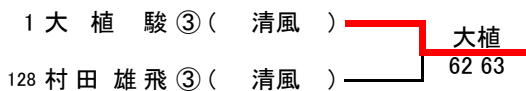

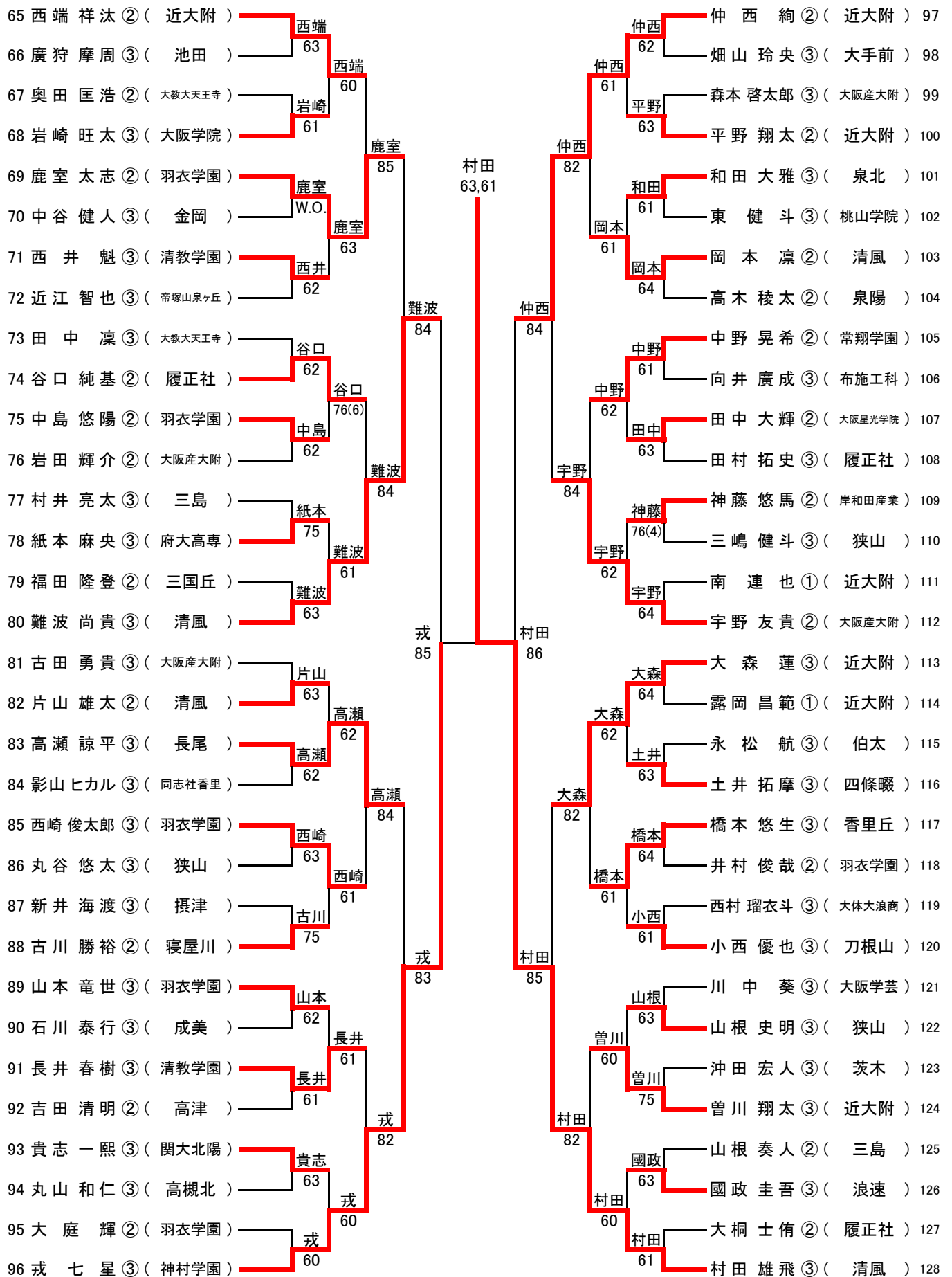

平成30年度 大阪高等学校春季テニス大会

男子ダブルス本戦

2018.4.28~29 於 MTP北村

1	村田 雄飛③ (清風)	大植 駿③	61	村田 大植	62	西崎 鹿室	宇野 友貴② (大阪産大附)	33
2	沖田 宏人③ (茨木)	阿 戸 豪③	62	村田 大植	63	西崎 鹿室	佐々木 翼② (羽衣学園)	34
3	松野 直央② (清教学園)	細川 皓正②	63	村田 大植	64	西崎 鹿室	郎 ③ (近大附)	35
4	下辻 優斗② (浪速)	古谷 友亮②	64	村田 大植	65	西崎 鹿室	中川 竜一③ (同志社香里)	36
5	桑原 督馬③ (豊中)	直江 臨③	65	村田 大植	66	西崎 鹿室	尾崎 将大③ (高槻北)	37
6	小西 健正② (同志社香里)	大倉 昂志②	66	村田 大植	67	西崎 鹿室	上田 捷也③ (同志社香里)	38
7	大原 瑞輝③ (太成学院高)	小田 拓海③	67	村田 大植	68	西崎 鹿室	河原 幹③ (同志社香里)	39
8	橋本 芳③ (関大北陽)	松永 泰知③	68	村田 大植	69	西崎 鹿室	樋口 巧貴③ (清教学園)	40
9	岩田 輝介② (大阪産大附)	木戸 脇 舜②	69	村田 大植	70	西崎 鹿室	河崎 翔太③ (羽衣学園)	41
10	窪田 響真③ (大阪産大附)	畑 勇 輝③	70	村田 大植	71	西崎 鹿室	河原 幹③ (同志社香里)	42
11	加納 翔太③ (泉北)	和田 大雅③	71	村田 大植	72	西崎 鹿室	河崎 翔太③ (春日丘)	43
12	吉野 圭③ (関大一高)	竹林 可気③	72	村田 大植	73	西崎 鹿室	河崎 翔太③ (八尾)	44
13	小椋 陸渡② (三島)	若山 忠治②	73	村田 大植	74	西崎 鹿室	河崎 翔太③ (近大附)	45
14	吉田 匠汰③ (桜塚)	石倉 知季②	74	村田 大植	75	西崎 鹿室	河崎 翔太③ (大阪星光学院)	46
15	松井 涉② (清教学園)	岡本 純之②	75	村田 大植	76	西崎 鹿室	河崎 翔太③ (履正社)	47
16	橋本 大都③ (羽衣学園)	田原 賢人②	76	村田 大植	77	西崎 鹿室	河崎 翔太③ (同志社香里)	48
17	大森 蓮③ (近大附)	小山 裕暉③	77	村田 大植	78	西崎 鹿室	河崎 翔太③ (清風)	49
18	兼田 幹③ (高津)	吉田 清明②	78	村田 大植	79	西崎 鹿室	河崎 翔太③ (履正社)	50
19	藤井 律斗② (北千里)	水良 明弘③	79	村田 大植	80	西崎 鹿室	河崎 翔太③ (狭山)	51
20	谷本 亮太③ (清風)	米田 翔梧②	80	村田 大植	81	西崎 鹿室	河崎 翔太③ (大阪学芸)	52
21	小岸 弘迪② (浪速)	門 大和②	81	村田 大植	82	西崎 鹿室	河崎 翔太③ (大阪学院)	53
22	岡本 凜② (清風)	杉田 智哉②	82	村田 大植	83	西崎 鹿室	河崎 翔太③ (布施工科)	54
23	小見 涉② (関西大倉)	山本 凌雅②	83	村田 大植	84	西崎 鹿室	河崎 翔太③ (摂津)	55
24	山本 竜世③ (羽衣学園)	三宅 玄記③	84	村田 大植	85	西崎 鹿室	河崎 翔太③ (大阪学芸)	56
25	古田 勇貴③ (大阪産大附)	橋本 悠生③	85	村田 大植	86	西崎 鹿室	河崎 翔太③ (近大附)	57
26	中村 佐助③ (香里丘)	大竹 愛夢③	86	村田 大植	87	西崎 鹿室	河崎 翔太③ (履正社)	58
27	植松 拓也③ (大阪借星)	石井 山本③	87	村田 大植	88	西崎 鹿室	河崎 翔太③ (興國)	59
28	石井 雅也③ (神村学園)	山本 涼雅③	88	村田 大植	89	西崎 鹿室	河崎 翔太③ (狭山)	60
29	大熊 倅生② (清風)	塚越 優②	89	村田 大植	90	西崎 鹿室	河崎 翔太③ (桜宮)	61
30	上村 紀博② (三島)	山根 奏人②	90	村田 大植	91	西崎 鹿室	河崎 翔太③ (関大北陽)	62
31	松崎 冊瑚③ (関大北陽)	南口 聖斗③	91	村田 大植	92	西崎 鹿室	河崎 翔太③ (三国丘)	63
32	西端 祥汰② (近大附)	仲 西 絢②	92	村田 大植	93	西崎 鹿室	河崎 翔太③ (金光大阪)	64

第2代表選考戦

24	山本 竜世③ (羽衣学園)	三宅 玄記③	戎 小村
64	戎 七 星③ (神村学園)	小村 喜一③	82

平成30年度 大阪高等学校春季テニス大会

女子シングルス本戦

2018.4.22~29 於 蜻蛉池公園

1 佃 紫 帆 ③ (長尾谷)	佃	山口	山口 瑞希 ② (城南学園)	33
2 福井 遥香 ② (狭山)	60	61	塩路 デュア-アグネス ③ (布施)	34
3 田中 沙英 ② (大商大塚)	佃	山口	宮西 璃奈 ③ (枚方津田)	35
4 川上 幸夏 ① (大商学園)	川上	61	上田 靖丘 ③ (OBF)	36
5 大塚 望未 ② (池田)	60	佃	田邑 知陽 ③ (大谷)	37
6 岩澤 采夏 ③ (豊中)	岩澤	60,46,63	宇山 愛珠 ② (大教大池田)	38
7 中田 真帆 ② (同志社香里)	63	佃	田邑	62
8 小原 美紅 ② (大商学園)	小原	佃	長尾	61
9 澤井 真依子 ③ (生野)	小原	佃	渡邊 未来 ③ (三島)	39
10 金井 杏海 ③ (大商学園)	61	佃	長尾 あみ ③ (桜宮)	40
11 黒木 爽香 ② (三島)	金井	佃	松原 由依 ① (近大附)	41
12 渡辺 桃香 ③ (大体大浪商)	W.O	佃	松下 結菜 ③ (三国丘)	42
13 川嶋 紗耶 ② (登美丘)	61	佃	前田 明音 ② (城南学園)	43
14 門 緒南 ③ (早稲田摂陵)	黒木	佃	前田	62
15 福井 涼香 ③ (摂津)	60	佃	生島 綾乃 ③ (羽衣学園)	44
16 藤岡 さくら ③ (西)	60	佃	橋本谷 しずく ③ (桜宮)	45
17 伊丹 さき ③ (大商学園)	門	佃	西村 京花 ③ (金蘭会)	46
18 長内 麻実 ② (大商学園)	64	佃	山田 綾 ② (八尾)	47
19 山本 詩菜 ② (大阪学院)	福井	佃	福居 詩織 ③ (大商学園)	48
20 大西 彩那 ② (大教大平野)	63	佃	辻 歩果 ③ (神村学園)	49
21 林 有三葉 ③ (大阪成蹊女子)	福井	佃	辻	60
22 須谷 ひかり ③ (池田)	福井	佃	國澤 奈々香 ③ (茨木西)	50
23 山根 彩花 ② (大阪学院)	64	佃	橋本	61
24 長沼 利沙 ① (大阪女学院)	64	佃	平尾 七海 ③ (刀根山)	51
25 金田 侑子 ③ (泉北)	伊丹	佃	橋本 玲菜 ② (桜宮)	52
26 井上 聖蘭 ③ (羽衣学園)	63	佃	長谷川 尚子 ③ (泉陽)	53
27 香河 瑠奈 ③ (西)	伊丹	佃	高木 涼夏 ③ (同志社香里)	54
28 野口 詩織 ② (茨木)	須谷	佃	大浦 菜々佳 ③ (早稲田摂陵)	55
29 玉城 希 ③ (大阪学院)	76(2)	佃	大浦	76(3)
30 笠原 菜都香 ③ (大阪成蹊女子)	長沼	佃	大浦	61
31 玉置 千紗 ③ (八尾)	60	佃	垣内 美輝 ③ (狭山)	56
32 尾西 優愛 ② (大商学園)	62	佃	柳田 梨緒 ③ (早稲田摂陵)	57
	尾西	佃	柳田	61
	尾西	佃	道喜 亜里紗 ② (早稲田摂陵)	58
	尾西	佃	西堤 舞雪 ③ (池田)	59
	尾西	佃	西堤	61
	尾西	佃	荒藤 満衣子 ③ (大阪成蹊女子)	60
	尾西	佃	阪口 風花 ③ (大阪女学院)	61
	尾西	佃	遠藤 舞祭 ② (浪速)	62
	尾西	佃	松並 璃子 ③ (三国丘)	63
	尾西	佃	吉村 萌百子 ③ (城南学園)	64
	尾西	佃		

決勝

1 佃 紫 帆 ③ (長尾谷)	佃
128 西田 賀杏央 ③ (大商学園)	64,61

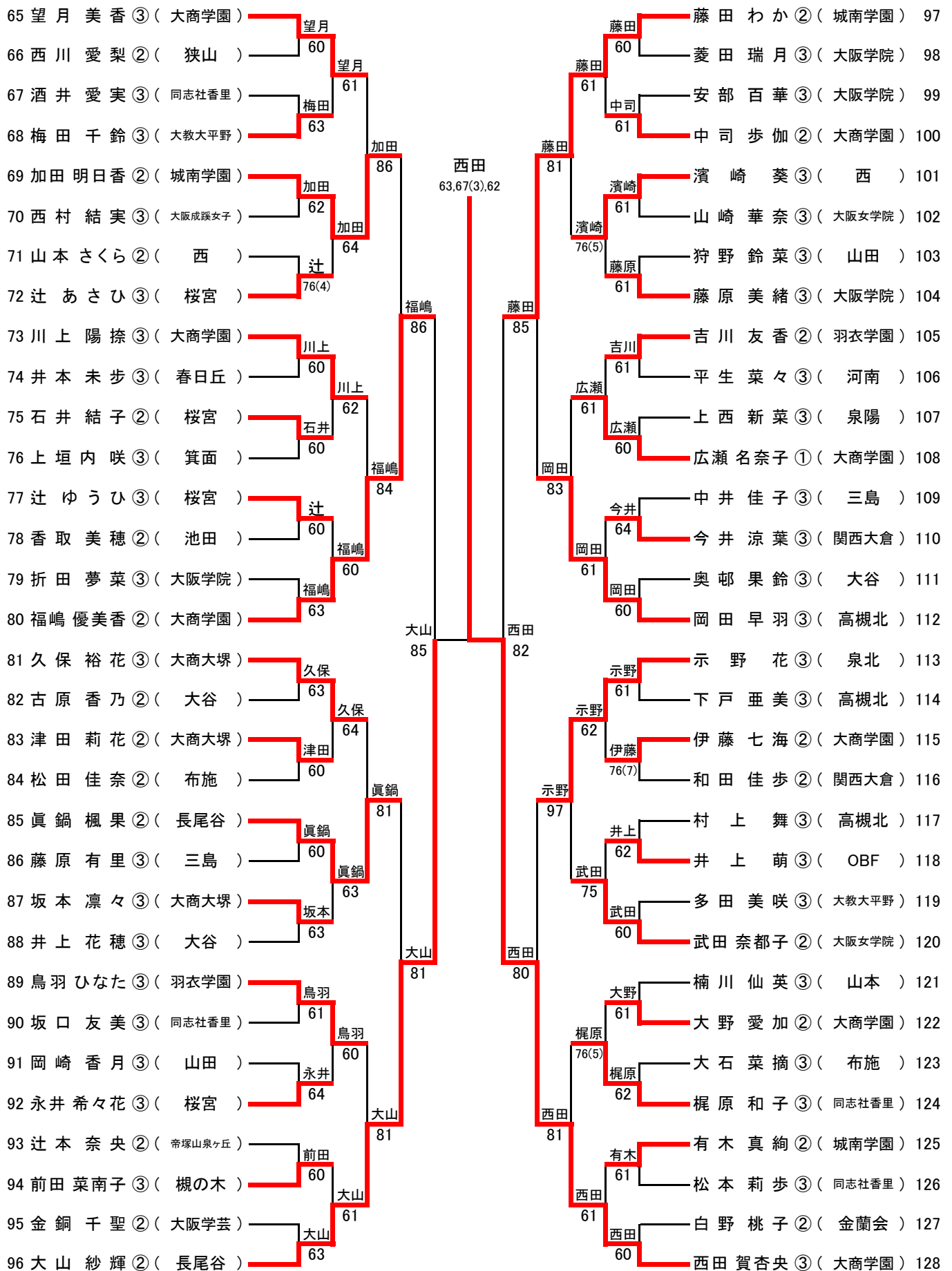

平成30年度 大阪高等学校春季テニス大会

女子ダブルス本戦

2018.4.28~30 於 蜻蛉池公園

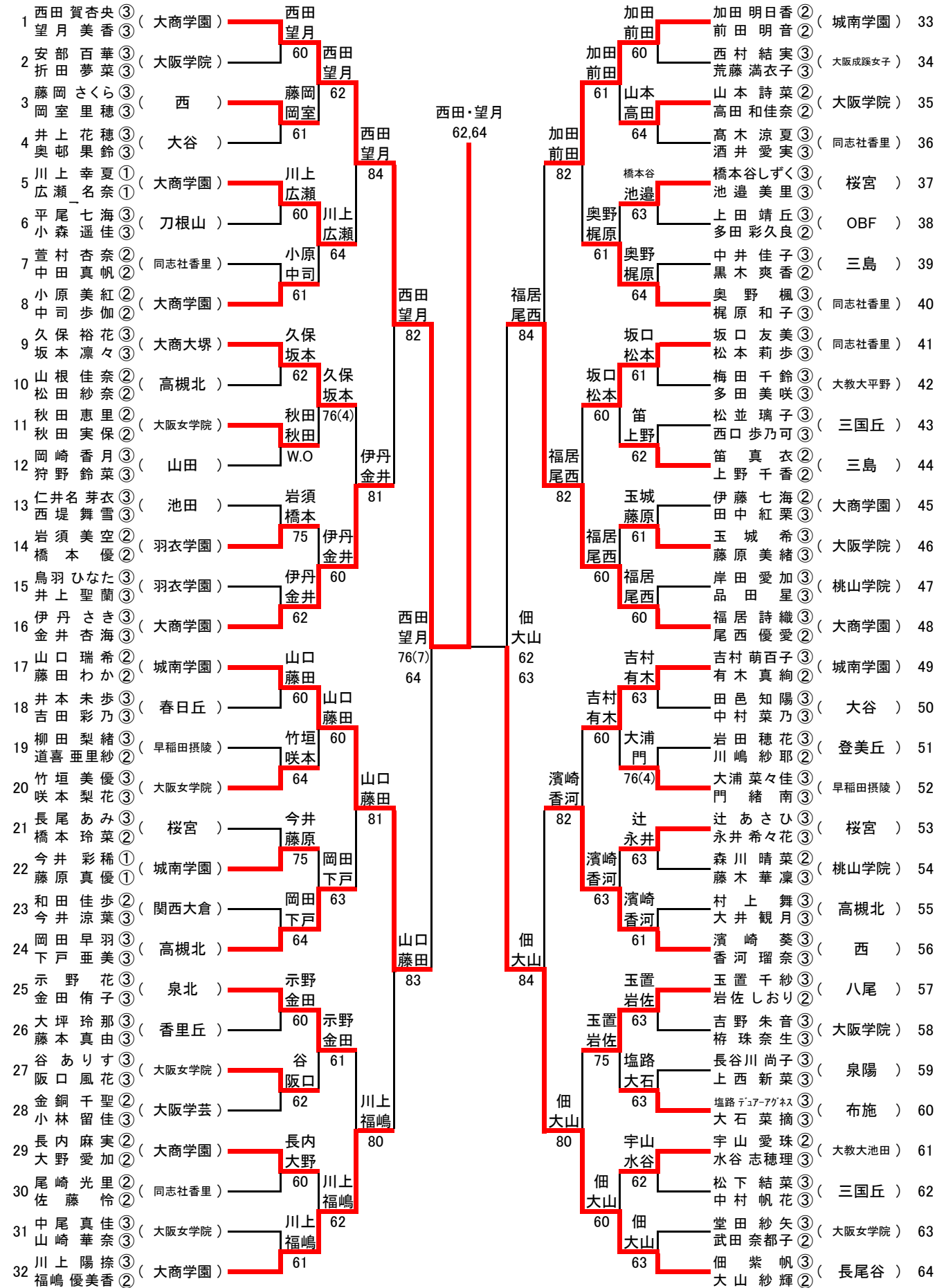

第2代表選考戦
 17. 山口 瑞希 (2) (城南学園) vs 山口 藤田 (85)
 64. 佃 紫帆 (3) (長尾谷) vs 大山 紗輝 (2)