

男子団体

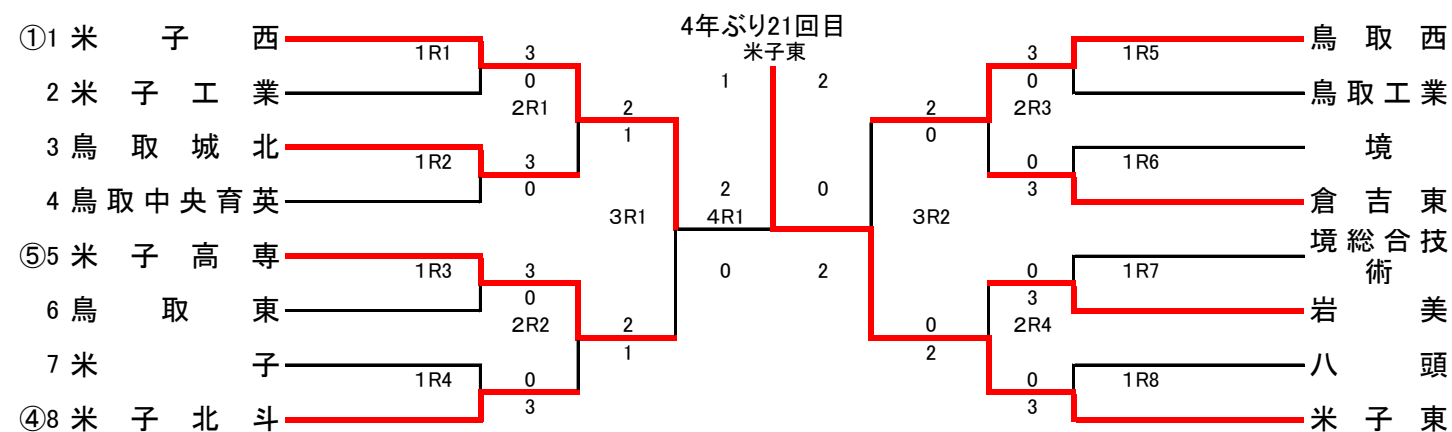

女子団体

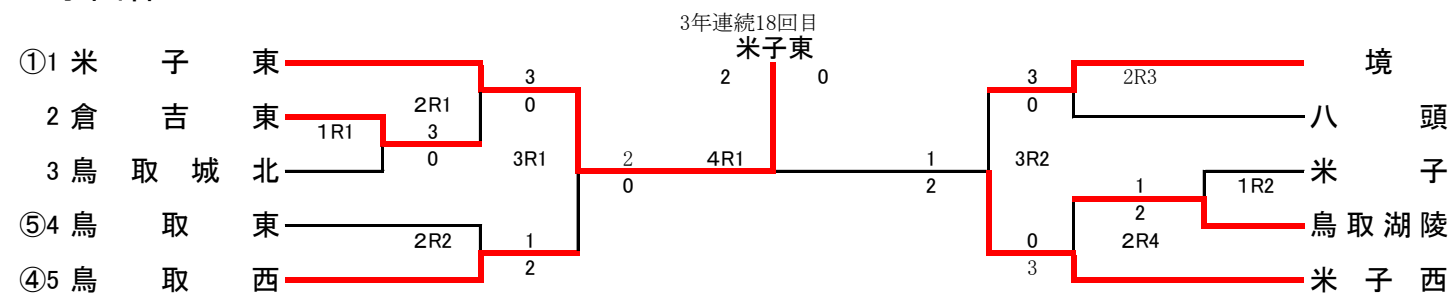

1R1	1	米子西	3-0	米子工業	2
D		橋尾 朋宏 ③ 加藤 壮馬 ③	6-1	小原 優太 ③ 赤川 勇生 ③	
S1		大床 凌平 ③	6-2	野々村 公熙 ②	
S2		須田 海斗 ②	6-2	唐来 拓馬 ③	

1R2	3	鳥取城北	3-0	鳥取中央育英	4
D		西田 雄昇 ③ 山本 拓己 ③	6-0	遠藤 大輔 ② 粟村 凌 ②	
S1		和田 良介 ③	6-4	西尾 裕一 ③	
S2		荻原 裕介 ③	6-1	道上 巧貴 ③	

1R3	5	米子高専	3-0	鳥取東	6
D		田中 健太 ③ 山田 啓太 ③	6-4	岸田 翔太 ③ 大坪 圭佑 ③	
S1		橋本 侑太郎 ③	6-3	中瀬 麻琴 ③	
S2		松本 響介 ③	7-5	西垣 遼 ②	

1R4	8	米子北斗	3-0	米子	7
D		稲住 瑞樹 ② 石井 裕 ②	6-2	福島 瑞稀 ③ 山本 涼将 ③	
S1		植松 虎太郎 ①	6-1	梅木 遥 ③	
S2		渡部 就人 ②	6-0	永田 康将 ③	

1R5	9	鳥取西	3-0	鳥取工業	10
D		梶 雅弘 ③ 網川 堅也 ①	6-1	佐々木 風哉 ③ 蓮佛 俊将 ②	
S1		前嶋 達也 ③	6-1	福田 駿 ②	
S2		平木 瞭成 ②	6-2	山崎 皓太 ③	

1R6	12	倉吉東	3-0	境	11
D		狭武 大樹 ③ 小椋 悠平 ②	6-2	石田 陸 ③ 牧島 侑利 ③	
S1		山田 祥正 ①	6-3	糸賀 亮平 ③	
S2		日山 恭平 ③	6-1	来海 力聡 ②	

1R7	14	岩美	3-0	境総合技術	13
D		岩垣 晃平 ③ 有光 悠馬 ③	6-0	大森 瑞樹 ③ 岡本 悠 ②	
S1		寺坂 和希 ③	6-3	和田 勝己 ③	
S2		田中 水輝 ③	6-3	藤岡 郁弥 ②	

1R8	16	米子東	3-0	八頭	15
D		古田 光佑 ③ 吉岡 龍聖 ③	6-1	前田 直哉 ③ 竹内 皓洋 ③	
S1		國本 恭平 ③	6-3	田中 佑輝 ③	
S2		森村 卓平 ③	6-0	山本 心大 ③	

2R1	1	米子西	2-1	鳥取城北	3
D		橋尾 朋宏 ③ 川村 優輔 ①	5-7	和田 良介 ③ 山本 拓己 ③	
S1		大床 凌平 ③	6-0	荻原 裕介 ③	
S2		須田 海斗 ②	6-3	西田 雄昇 ③	

2R2	5	米子高専	2-1	米子北斗	8
D		田中 健太 ③ 山田 啓太 ③	3-6	植松 虎太郎 ① 稲住 瑞樹 ②	
S1		橋本 侑太郎 ③	6-4	渡部 就人 ②	
S2		松本 響介 ③	6-0	中本 光 ③	

2R3	9	鳥取西	2-0	倉吉東	12
D		梶 雅弘 ③ 網川 堅也 ①	6-3	山田 祥正 ① 狭武 大樹 ③	
S1		前嶋 達也 ③	6-2	小椋 悠平 ②	
S2		平木 瞭成 ②		日山 恭平 ③	

2R4	16	米子東	2-0	岩美	14
D		古田 光佑 ③ 吉岡 龍聖 ③	6-2	寺坂 和希 ③ 岩垣 晃平 ③	
S1		國本 恭平 ③	6-1	山本 晃大 ③	
S2		森村 卓平 ③		田中 水輝 ③	

3R1	1	米子西	2-0	米子高専	5
D		須田 海斗 ② 橋尾 朋宏 ③	6-1	田中 健太 ③ 山田 啓太 ③	
S1		大床 凌平 ③	6-1	橋本 侑太郎 ③	
S2		加藤 壮馬 ③		松本 響介 ③	

3R2	16	米子東	2-0	鳥取西	9
D		古田 光佑 ③ 吉岡 龍聖 ③	6-4	梶 雅弘 ③ 網川 堅也 ①	
S1		國本 恭平 ③	6-1	前嶋 達也 ③	
S2		森村 卓平 ③		平木 瞭成 ②	

4R1	16	米子東	2-1	米子西	1
D		古田 光佑 ③ 吉岡 龍聖 ③	6-4	須田 海斗 ② 橋尾 朋宏 ③	
S1		國本 恭平 ③	0-6	大床 凌平 ③	
S2		森村 卓平 ③	6-2	加藤 壮馬 ③	

1R1	2	倉吉東	3-0	鳥取城北	3
D		牧野 礼奈 ③ 川本 和季 ③	7-5	中井 華鈴 ③ 大西 真琴 ③	
S1		西本 聖菜 ③	6-2	田中 沙季 ③	
S2		永禮 あすか ②	6-1	武安 咲希 ②	

1R2	9	鳥取湖陵	2-1	米子	8
D		霜村 菜々子 ③ 山田 美葉 ③	4-6	吉持 都子 ③ 上野 彩花 ③	
S1		安部 佑香 ③	6-1	佐藤 梨菜 ③	
S2		大家 美南海 ③	6-4	田中 瑞紀 ③	

2R1	1	米子東	3-0	倉吉東	2
D		八幡 美月 ③ 福田 遥可 ③	6-1	牧野 礼奈 ③ 川本 和季 ③	
S1		森本 千恵 ②	6-0	西本 聖菜 ③	
S2		影山 優花 ③	6-1	永禮 あすか ②	

2R2	5	鳥取西	2-1	鳥取東	4
D		田村 梓 ② 佐々木 優花 ②	0-6	森下 祐子 ② 岡田 彩香 ②	
S1		杉野 碧 ②	6-2	桶谷 葉穂 ③	
S2		今井 瞳 ②	6-0	田中 未来 ③	

2R3	6	境	3-0	八頭	7
D		洋谷 瑞季 ③ 南家 桃子 ③	7-5	石破 佑夏 ③ 岸田 美樹 ③	
S1		先東 侑海 ③	6-2	石破 里菜 ③	
S2		松本 由希 ③	6-4	山中 菜奈世 ③	

2R4	10	米子西	3-0	鳥取湖陵	9
D		真野 なるみ ③ 柏原 千伽 ③	6-0	霜村 菜々子 ③ 山田 美葉 ③	
S1		古田 光 ③	6-0	安部 佑香 ③	
S2		陶山 歩華 ③	6-2	大家 美南海 ③	

3R1	1	米子東	2-0	鳥取西	5
D		八幡 美月 ③ 福田 遥可 ③	6-1	今井 瞳 ② 田村 梓 ②	
S1		森本 千恵 ②	6-1	杉野 碧 ②	
S2		影山 優花 ③		中村 優子 ②	

3R2	10	米子西	2-1	境	6
D		青山 柚紗 ① 柏原 千伽 ③	6-7(6)	先東 侑海 ③ 松本 由希 ③	
S1		古田 光 ③	6-2	洋谷 瑞季 ③	
S2		陶山 歩華 ③	6-2	南家 桃子 ③	

4R1	1	米子東	2-0	米子西	10
D		八幡 美月 ③ 福田 遥可 ③	3-1	古田 光 ③ 柏原 千伽 ③	
S1		森本 千恵 ②	6-1	陶山 歩華 ③	
S2		影山 優花 ③	6-2	青山 柚紗 ①	

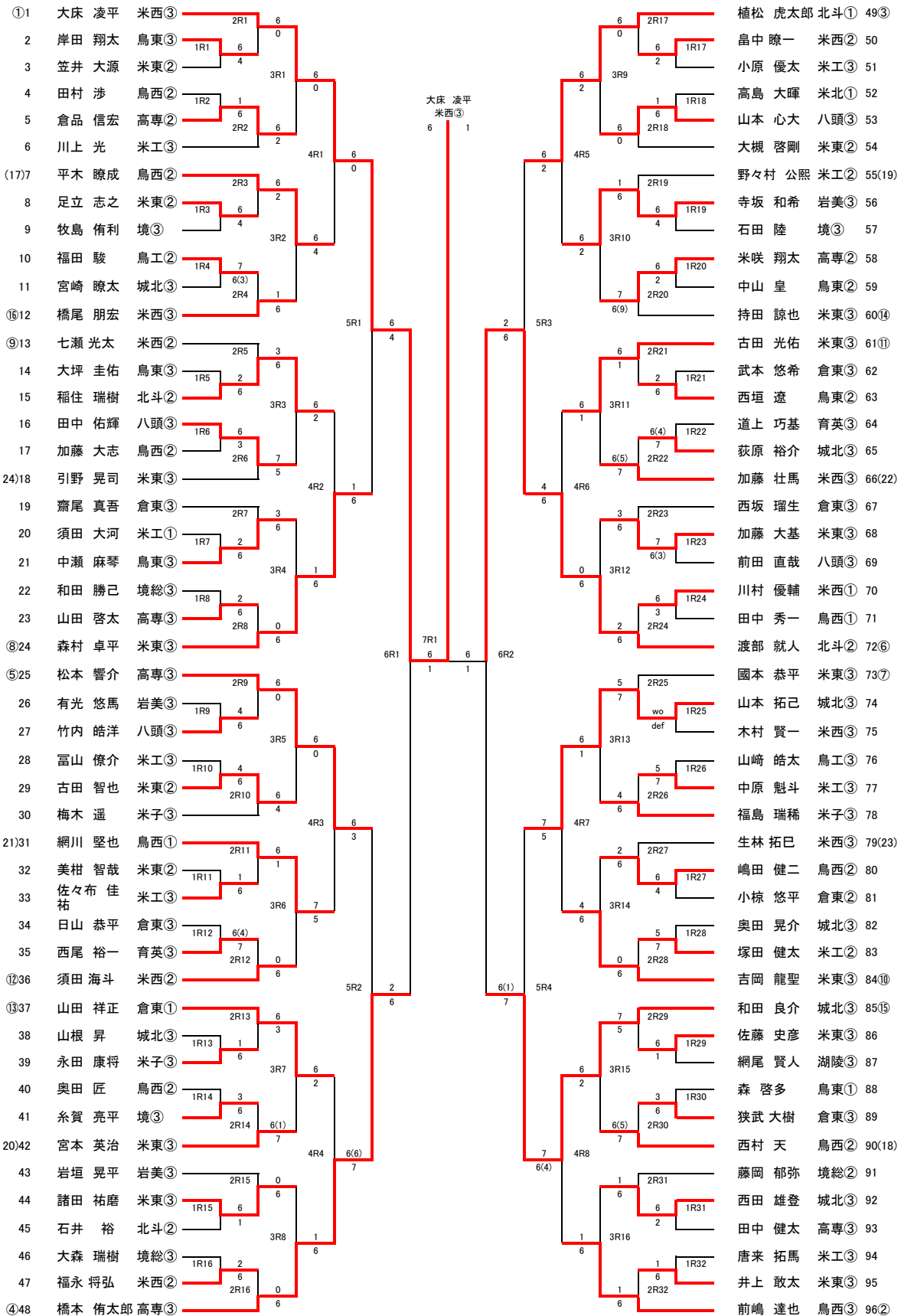

3位決定戦

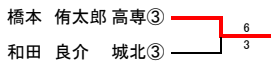

2位決定戦

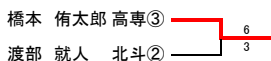

平成26年度 鳥取県高等学校総合体育大会 テニスの部 女子シングルス

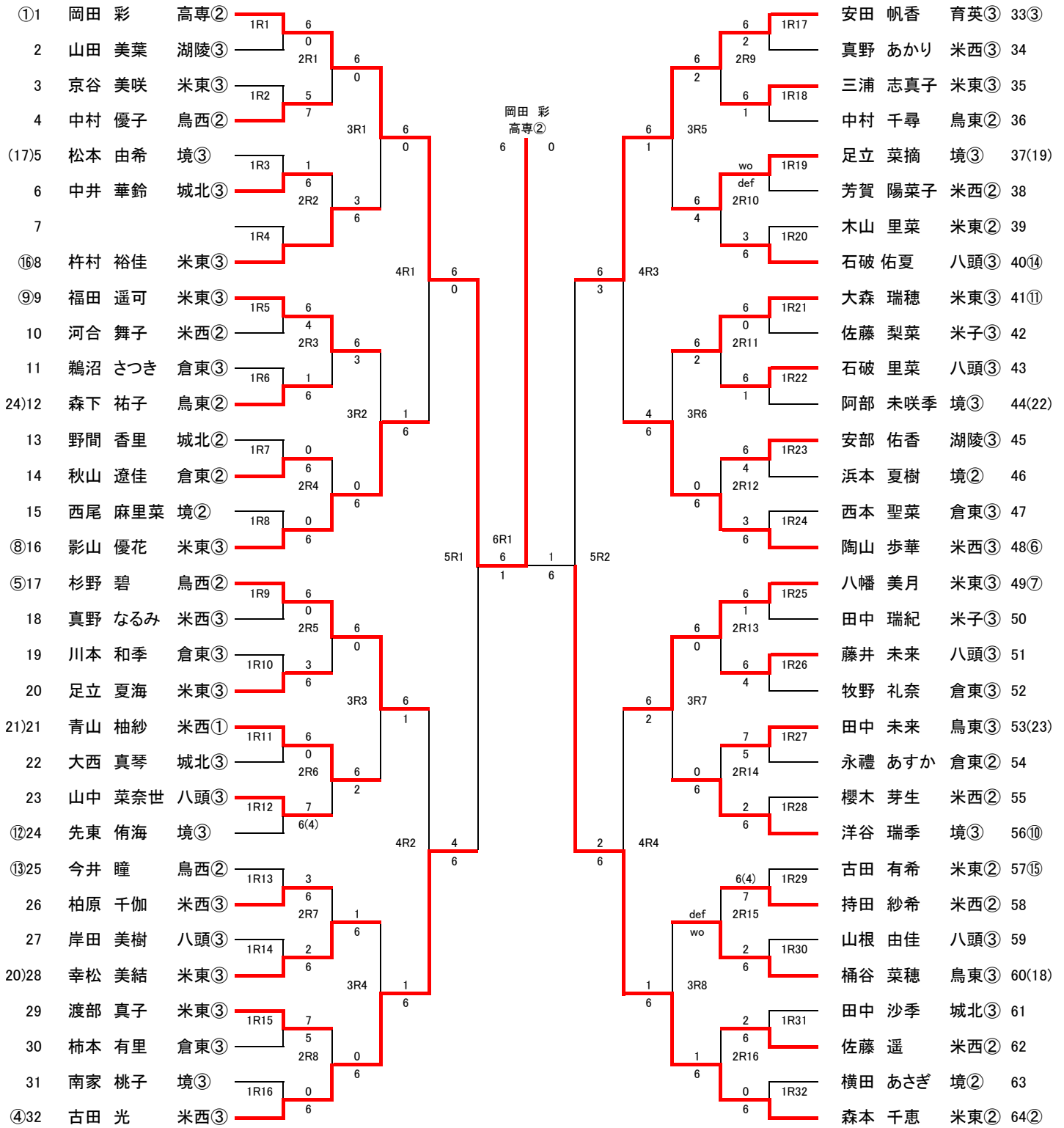

3位決定戦

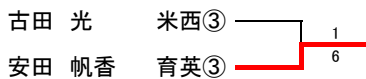

2位決定戦

