

平成23年度東京都高等学校選抜テニス大会(男子)

登録選手(選手名の後ろの数字は学年)

| | 学校名 | 監督名 | 選手名 | | | | | | | | |
|----|--------|-------|--------|-------|--------|--------|--------|--------|--------|--------|--------|
| | | | No.1 | No.2 | No.3 | No.4 | No.5 | No.6 | No.7 | No.8 | No.9 |
| 1 | 大成 | 宮崎 祥 | 守谷総一郎② | 小堀良太② | 恒松拓未① | 塩川幸四郎① | 伊東樹利② | 在原晃憲① | 古越 諒① | 伊東優介② | 松尾康平① |
| 2 | 早稲田実業 | 玉井邦彦 | 岸田 海② | 井上哲平② | 丹波谷克志① | 梶 泰悟① | 村岡 賢① | 井上智裕② | 福島大生② | 昌木亮介② | 片山慎也① |
| 3 | 堀越 | 長澤 薫 | 豊嶋一樹① | 崎山裕基② | 尾崎 朋② | 相川侑介① | 眞下博貴② | 引野雅功① | 伊藤 陸① | 本間 天② | 椎名天斗② |
| 4 | 東海大菅生 | 矢崎 篤 | 豊泉淳也① | 石井 行① | 酒井陽悠① | 粕井静也② | 平尾和也① | 後藤 陸① | 茶志川瑞稀① | 結城義勝① | 井上 峻① |
| 5 | 日大三 | 福家公次 | 水野一生① | 田畑和哉② | 坂根直樹② | 若山 隼② | 施賀博引② | 八木要祐② | 小泉和稔② | 結城義勝① | 井上 峻① |
| 6 | 成蹊 | 谷口敬太 | 野村耀一① | 太田航平② | 斉藤捷太郎① | 松川 爽① | 高橋瀬波① | 観田淳一① | 田中晋之介① | 石川 伶① | 杉浦岳志① |
| 7 | 松が谷 | 安齋晴彦 | 稲垣勇哉② | 宮沢祐哉② | 本永創太② | 宮尾 諒① | 土居佑太② | 斉藤祐生② | 高塚 大② | 新海祐介② | |
| 8 | 日大二 | 新野好通 | 細田 凱② | 永嶋大輝② | 郷進太郎① | 福永向陽② | 黒川大貴① | 川島洋輝② | 齋藤泰久① | 高野佑太② | 木原慎之② |
| 9 | 立教池袋 | 吉田清典 | 山上修平② | 中澤良太② | 岩崎直希② | 戸澤 陸① | 初田 穰② | 小澤智弘② | 石井啓貴② | 吉田凜太郎② | 豊田貴大② |
| 10 | 西 | 野間 明 | 横田涉悟① | 真野卓也② | 代慶 真② | 安田圭悟① | 金丸彰秀② | 牧野裕希① | 井上 学② | 河崎 景① | 橋本直暉① |
| 11 | 日野台 | 堀内裕史 | 木島 駿② | 荒井冬馬② | 田島諒也② | 楠本雄大② | 鈴木郁也② | 松田洸太郎② | 大成大樹② | 佐保田昌平② | 庄司大輝② |
| 12 | 成城学園 | 塚野大輔 | 長谷川享哉② | 吉岡翔恵② | 小糸 聖① | 川本万里夫① | 知久和弘① | 笹川舜介② | 竹下太翼① | 三根英裕① | 鴨志田大樹② |
| 13 | 開成 | 林 正人 | 坂川正顕② | 桑田幸祐② | 三田村 健② | 藤森慎太郎② | 佐藤魁人① | 平山博康② | 中司尚史① | 島村勇徳② | 藤井皆仁② |
| 14 | 共栄学園 | 佐藤 剛 | 笹月佑哉① | 北川 匠① | 秋山直哉① | 宮本 碧① | 坂本兼一郎① | 湯本 蒼② | 横島伸哉② | 来栖大智② | 福田雅光② |
| 15 | 大泉 | 富田康二郎 | 五十嵐敬亮① | 高松京介② | 有坂宗大① | 五十嵐 誠② | 山崎大輝② | 井口和樹① | 青柳悠山① | 石川一樹① | 柿木智光② |
| 16 | 國學院久我山 | 榮 隆生 | 北野裕馬② | 兩宮筆太② | 新屋勝一② | 安松陸史② | 神代真徳② | 内坪遼太① | 宮嶋裕太② | 渡部泰成② | 松下颯太① |

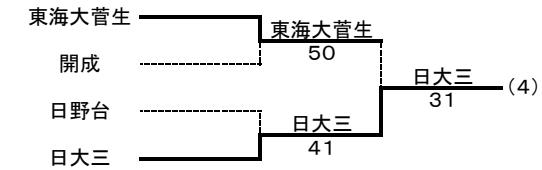
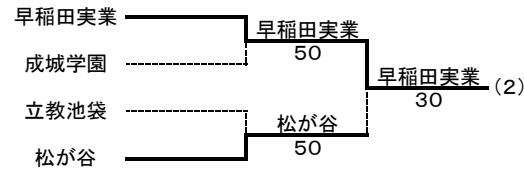
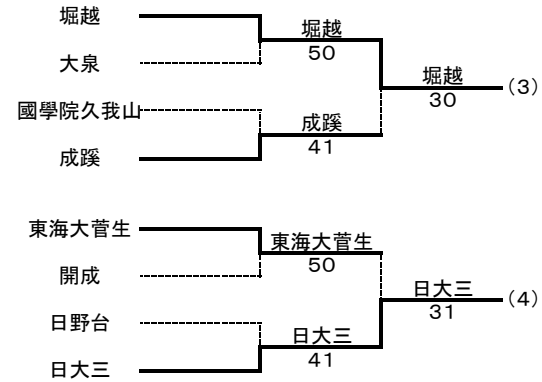
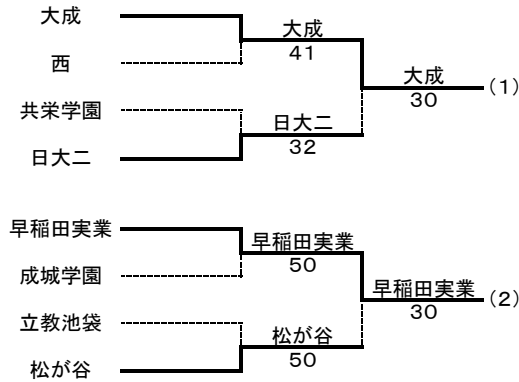

1-4位リーグ

| | | | | |
|-------|----|-------|----|-----|
| | 大成 | 早稲田実業 | 堀越 | 日大三 |
| 大成 | | 50 | 41 | 50 |
| 早稲田実業 | 05 | | 32 | 50 |
| 堀越 | 14 | 23 | | 32 |
| 日大三 | 05 | 05 | 23 | |

5-8位リーグ

| | | | | |
|-------|-------|----|-----|-----|
| | 東海大菅生 | 成蹊 | 松が谷 | 日大二 |
| 東海大菅生 | | 32 | 32 | 32 |
| 成蹊 | 23 | | 23 | 41 |
| 松が谷 | 23 | 32 | | 32 |
| 日大二 | 23 | 14 | 23 | |

| 学校名 | 勝敗 | 勝利セット/総セット | 取得ゲーム/総ゲーム |
|----------|------|------------|------------|
| 1位 大成 | 3勝 | | |
| 2位 早稲田実業 | 2勝1敗 | | |
| 3位 堀越 | 1勝2敗 | | |
| 4位 日大三 | 3敗 | | |

| 学校名 | 勝敗 | 勝利セット/総セット | 取得ゲーム/総ゲーム |
|----------|------|------------|------------|
| 5位 東海大菅生 | 3勝 | | |
| 6位 松が谷 | 2勝1敗 | | |
| 7位 成蹊 | 1勝2敗 | | |
| 8位 日大二 | 3敗 | | |

男子
本戦リーグ(1位~4位)

| | 大成 | ⑤ 0 | 日大三 |
|----|--------|--------|-------|
| S1 | 守谷総一郎② | ⑥ 2 | 水野一生① |
| D1 | 塩川幸四郎① | ⑦ 6(5) | 田畑和哉② |
| | 古越 諒① | | 施賀博引② |
| S2 | 小堀良太② | ⑥ 0 | 坂根直樹② |
| D2 | 松尾康平① | ⑥ 3 | 若山 隼② |
| | 在原晃憲① | | 八木要祐② |
| S3 | 恒松拓未① | ⑥ 0 | 結城義勝① |

| | 早稲田実業 | ③ 2 | 堀越 |
|----|--------|-----|-------|
| S1 | 岸田 海② | ⑥ 4 | 相川侑介① |
| D1 | 丹波谷克志① | 1 ⑥ | 豊嶋一樹① |
| | 村岡 賢① | | 崎山裕基② |
| S2 | 井上哲平② | ⑥ 1 | 眞下博貴② |
| D2 | 井上智裕② | 0 ⑥ | 尾崎 朋② |
| | 片山慎也① | | 伊藤 陸① |
| S3 | 梶 泰悟① | ⑥ 4 | 引野雅功① |

| | 大成 | ④ 1 | 堀越 |
|----|--------|--------|-------|
| S1 | 守谷総一郎② | ⑥ 1 | 相川侑介① |
| D1 | 古越 諒① | 4 ⑥ | 豊嶋一樹① |
| | 塩川幸四郎① | | 崎山裕基② |
| S2 | 小堀良太② | ⑥ 1 | 引野雅功① |
| D2 | 松尾康平① | ⑥ 2 | 尾崎 朋② |
| | 在原晃憲① | | 眞下博貴② |
| S3 | 恒松拓未① | ⑦ 6(3) | 伊藤 陸① |

| | 早稲田実業 | ⑤ 0 | 日大三 |
|----|--------|--------|-------|
| S1 | 岸田 海② | ⑥ 2 | 水野一生① |
| D1 | 井上哲平② | ⑥ 3 | 田畑和哉② |
| | 村岡 賢① | | 施賀博引② |
| S2 | 丹波谷克志① | ⑥ 2 | 坂根直樹② |
| D2 | 井上智裕② | ⑦ 6(4) | 八木要祐② |
| | 片山慎也① | | 小泉和稔② |
| S3 | 梶 泰悟① | ⑥ 4 | 若山 隼② |

| | 大成 | ⑤ 0 | 早稲田実業 |
|----|--------|--------|--------|
| S1 | 守谷総一郎② | ⑦ 6(7) | 岸田 海② |
| D1 | 古越 諒① | ⑥ 2 | 井上哲平② |
| | 塩川幸四郎① | | 村岡 賢① |
| S2 | 小堀良太② | ⑥ 0 | 井上智裕② |
| D2 | 松尾康平① | ⑦ 6(3) | 丹波谷克志① |
| | 在原晃憲① | | 梶 泰悟① |
| S3 | 恒松拓未① | ⑥ 0 | 福島大生② |

| | 堀越 | ③ 2 | 日大三 |
|----|-------|-----|-------|
| S1 | 豊嶋一樹① | 2 ⑥ | 水野一生① |
| D1 | 崎山裕基② | 2 ⑥ | 田畑和哉② |
| | 尾崎 朋② | | 施賀博引② |
| S2 | 引野雅功① | ⑥ 2 | 若山 隼② |
| D2 | 相川侑介① | ⑥ 2 | 坂根直樹② |
| | 眞下博貴② | | 八木要祐② |
| S3 | 伊藤 陸① | ⑥ 0 | 井上 峻① |

男子
本戦リーグ(5~8位)

| | 東海大菅生 | ③ 2 | 日大二 |
|----|--------|-----|-------|
| S1 | 石井 行① | 1 ⑥ | 細田 凱② |
| D1 | 豊泉淳也① | ⑥ 1 | 永嶋大輝② |
| | 平尾和也① | | 川島洋輝② |
| S2 | 酒井陽悠① | ⑥ 3 | 郷進太郎① |
| D2 | 後藤 陸① | 5 ⑦ | 黒川大貴① |
| | 茶志川瑞稀① | | 齋藤泰久① |
| S3 | 粕井静也② | ⑥ 0 | 福永向陽② |

| | 松が谷 | ③ 2 | 成蹊 |
|----|-------|--------|--------|
| S1 | 稲垣勇哉② | ⑦ 6(4) | 野村耀一① |
| D1 | 斉藤祐生② | 2 ⑥ | 松川 爽① |
| | 宮尾 諒① | | 斉藤捷太郎① |
| S2 | 宮沢祐哉② | 2 ⑥ | 太田航平② |
| D2 | 土居佑太② | ⑥ 4 | 舘田淳一① |
| | 新海祐介② | | 高橋瀬波① |
| S3 | 本永創太② | ⑥ 1 | 田中晋之介① |

| | 東海大菅生 | ③ 2 | 松が谷 |
|----|--------|-----|-------|
| S1 | 石井 行① | ⑥ 2 | 稲垣勇哉② |
| D1 | 豊泉淳也① | ⑥ 2 | 斉藤祐生② |
| | 平尾和也① | | 宮尾 諒① |
| S2 | 酒井陽悠① | ⑥ 1 | 宮沢祐哉② |
| D2 | 後藤 陸① | 3 ⑥ | 土居佑太② |
| | 茶志川瑞稀① | | 新海祐介② |
| S3 | 粕井静也② | 5 ⑦ | 本永創太② |

| | 成蹊 | ④ 1 | 日大二 |
|----|--------|--------|-------|
| S1 | 野村耀一① | 3 ⑥ | 細田 凱② |
| D1 | 松川 爽① | ⑥ 1 | 川島洋輝② |
| | 斉藤捷太郎① | | 福永向陽② |
| S2 | 太田航平② | ⑥ 2 | 永嶋大輝② |
| D2 | 舘田淳一① | ⑥ 2 | 黒川大貴① |
| | 高橋瀬波① | | 齋藤泰久① |
| S3 | 田中晋之介① | ⑦ 6(4) | 郷進太郎① |

| | 東海大菅生 | ③ 2 | 成蹊 |
|----|--------|-----|--------|
| S1 | 石井 行① | ⑥ 4 | 野村耀一① |
| D1 | 豊泉淳也① | ⑥ 0 | 斉藤捷太郎① |
| | 平尾和也① | | 石川 伶① |
| S2 | 酒井陽悠① | ⑥ 3 | 太田航平② |
| D2 | 後藤 陸① | 1 ⑥ | 舘田淳一① |
| | 茶志川瑞稀① | | 高橋瀬波① |
| S3 | 粕井静也② | 3 ⑥ | 松川 爽① |

| | 松が谷 | ③ 2 | 日大二 |
|----|-------|-----|-------|
| S1 | 稲垣勇哉② | 4 ⑥ | 細田 凱② |
| D1 | 斉藤祐生② | ⑥ 4 | 郷進太郎① |
| | 宮尾 諒① | | 川島洋輝② |
| S2 | 宮沢祐哉② | 4 ⑥ | 永嶋大輝② |
| D2 | 土居佑太② | ⑥ 2 | 黒川大貴① |
| | 新海祐介② | | 齋藤泰久① |
| S3 | 本永創太② | ⑥ 2 | 福永向陽② |

平成23年度東京都高等学校選抜テニス大会(女子)

登録選手(選手名の後ろの数字は学年)

| | 学校名 | 監督名 | 選手名 | | | | | | | | |
|----|-------|-------|-------|-----------|--------|--------|--------|--------|--------|--------|--------|
| | | | No.1 | No.2 | No.3 | No.4 | No.5 | No.6 | No.7 | No.8 | No.9 |
| 1 | 富士見丘 | 白鷺訓彦 | 細沼千紗① | 森 美咲② | 中村文香② | 岡村恭香① | 江見優生乃① | 岩間三奈② | 鈴木麻友② | 高田萌絵② | 高柳麗香① |
| 2 | 早稲田実業 | 松本和也 | 辻 恵子② | 金井綾香① | 早野夏希② | 坂上茉弥香① | 日野彩恵① | 岡野桃子② | 山口 啓① | 高山優奈② | 大西なぎさ② |
| 3 | 大成 | 下川真央 | 戸村綾菜② | 梅本榛奈② | 杉浦佳代① | 石川香織② | 春日真奈子① | 佐藤可奈① | 大井麻生② | 馬場沙羅② | 高橋千夏① |
| 4 | 東京 | 上口 弘 | 宇野真彩① | 長野悠葵② | 石橋愛子① | 下口あみる① | 毛利菜々実② | 大澤真琳① | 國吉美咲② | 岡部美樹② | 村戸友梨香② |
| 5 | 松が谷 | 安齋晴彦 | 金子 愛② | 青田ジェニファー② | 土生香苗② | 藤岡 舞② | 青柳美菜子① | 清野千尋① | 増田珠夕② | 五十嵐 遥② | |
| 6 | 日大三 | 山田秀行 | 川上梨緒② | 長野あさか① | 小林 遥② | 原田 花① | 齋藤沙由里① | 吉田由希子① | 西内理奈子② | 影山夏美② | 山下史華② |
| 7 | 桐朋女子 | 松原秀樹 | 菅萌々子② | 鈴木 茜② | 星野ななこ① | 河野りお② | 五林百合子② | 城所友莉奈② | 宇津木舞紀② | 岩崎晴香② | 伊藤江里① |
| 8 | 成蹊 | 横井 亮 | 吉岡晃子② | 有馬千香子① | 福島萌夏② | 平瀬夏帆① | 鈴木理沙① | 瀧口真衣① | 白井あすか① | 荒田七海① | 中島由梨① |
| 9 | 慶應女子 | 丸山哲哉 | 鹿子木育② | 伊藤なつ海② | 土屋りほ② | 山下真里奈② | 岡崎 菜② | 本間志野① | 松井佳菜子① | 稲又沙穂① | 西願理紗子② |
| 10 | 山脇学園 | 富井麻喜 | 井垣友伽② | 高橋真里奈② | 重枝綾香① | 増田舞優乃① | 佐藤礼奈② | 初澤菜里① | 佐々木里穂① | 小泉友香① | 高橋 南① |
| 11 | 聖ドミニコ | 島田真美 | 助川峰理① | 羽部麻里菜② | 伊藤万梨子② | 金子真紀子② | 落合美佑① | 甲斐 茜② | 谷野加奈① | 原 光里② | 北川友理① |
| 12 | 杉並学院 | 山崎健太郎 | 富本真保② | 金田奈津美② | 高田梨菜子① | 皆元明日香② | 松尾美里② | 太田麻美① | 村野佳保② | 中川瑞葉② | 石井七生① |
| 13 | 共栄学園 | 寺本成和 | 中野雅子② | 川西汰枝② | 富川紗貴① | 富川紗貴① | 横田莉子① | 羽住英美璃② | 出口奈々② | 針金佳奈① | 峰岸真子① |
| 14 | 東大和 | 高尾 晃 | 島田叶未② | 高田多紀② | 岩井杏由里② | 小寺美沙希② | 広田二美② | 松井唯美② | 安達彩夏② | 乙幡美希② | 本保美沙稀② |
| 15 | | | | | | | | | | | |
| 16 | | | | | | | | | | | |

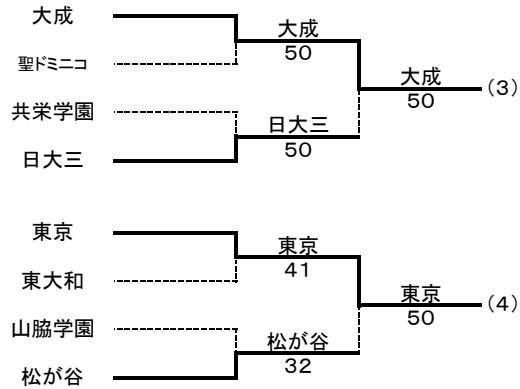
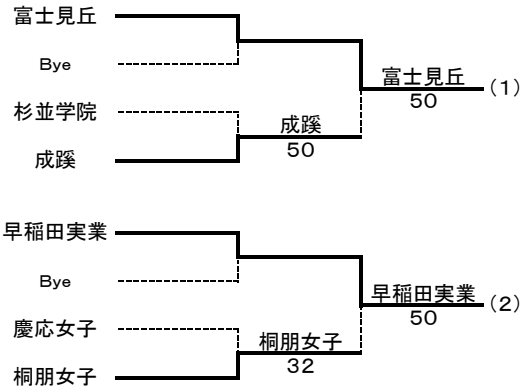

| | 富士見丘 | 早稲田実業 | 大成 | 東京 |
|-------|------|-------|----|----|
| 富士見丘 | - | 23 | 41 | 32 |
| 早稲田実業 | 32 | - | 32 | 41 |
| 大成 | 14 | 23 | - | 32 |
| 東京 | 23 | 14 | 23 | - |

| | 松が谷 | 日大三 | 桐朋女子 | 成蹊 |
|------|-----|-----|------|----|
| 松が谷 | - | 41 | 41 | 23 |
| 日大三 | 14 | - | 32 | 23 |
| 桐朋女子 | 14 | 23 | - | 23 |
| 成蹊 | 32 | 32 | 32 | - |

| 順位 | 学校名 | 勝敗 |
|----|-------|------|
| 1位 | 早稲田実業 | 3勝 |
| 2位 | 富士見丘 | 2勝1敗 |
| 3位 | 大成 | 1勝2敗 |
| 4位 | 東京 | 3敗 |

| 順位 | 学校名 | 勝敗 |
|----|------|------|
| 5位 | 成蹊 | 3勝 |
| 6位 | 松が谷 | 2勝1敗 |
| 7位 | 日大三 | 1勝2敗 |
| 8位 | 桐朋女子 | 3敗 |

女子

本戦リーグ(1位~4位)

| 富士見丘 ③ 2 | | | 東京 | | | 早稲田実業 ③ 2 | | | 大成 | | | 富士見丘 ④ 1 | | | 大成 | | |
|----------|--------|-----|--------|----|--------|-----------|--------|----|--------|-----|--------|----------|--|--|----|--|--|
| S1 | 細沼千紗① | ⑥ 0 | 宇野真彩① | S1 | 辻 恵子② | ⑥ 4 | 戸村綾菜② | S1 | 細沼千紗① | 5 ⑦ | 戸村綾菜② | | | | | | |
| D1 | 江見優生乃① | ⑥ 3 | 長野悠葵② | D1 | 日野彩恵① | 2 ⑥ | 石川香織② | D1 | 森 美咲② | ⑥ 3 | 大井麻生② | | | | | | |
| S2 | 高柳麗香① | | 毛利菜々実② | S2 | 岡野桃子② | | 春日真奈子① | S2 | 高柳麗香① | | 杉浦佳代① | | | | | | |
| S2 | 森 美咲② | 4 ⑥ | 下口あみる① | S2 | 金井綾香① | ⑥ 3 | 梅本榛奈② | S2 | 岡村恭香① | ⑥ 3 | 梅本榛奈② | | | | | | |
| D2 | 岩間三奈② | 1 ⑥ | 國吉美咲② | D2 | 早野夏希② | 6(5) ⑦ | 杉浦佳代① | D2 | 岩間三奈② | ⑥ 0 | 春日真奈子① | | | | | | |
| D2 | 高田萌絵② | | 岡部美樹② | D2 | 大西なぎさ② | | 大井麻生② | D2 | 鈴木麻友② | | 佐藤可奈① | | | | | | |
| S3 | 岡村恭香① | ⑥ 0 | 大澤真琳① | S3 | 坂上茉弥香① | ⑥ 0 | 佐藤可奈① | S3 | 江見優生乃① | ⑦ 5 | 石川香織② | | | | | | |

| 早稲田実業 ④ 1 | | | 東京 | | | 早稲田実業 ③ 2 | | | 富士見丘 | | | 大成 ③ 2 | | | 東京 | | |
|-----------|--------|-----|--------|----|--------|-----------|--------|----|--------|--------|--------|--------|--|--|----|--|--|
| S1 | 辻 恵子② | ⑥ 1 | 宇野真彩① | S1 | 辻 恵子② | ⑦ 5 | 細沼千紗① | S1 | 戸村綾菜② | ⑥ 4 | 宇野真彩① | | | | | | |
| D1 | 日野彩恵① | 0 ⑥ | 石橋愛子① | D1 | 日野彩恵① | 1 ⑥ | 森 美咲② | D1 | 杉浦佳代① | ⑥ 4 | 石橋愛子① | | | | | | |
| S2 | 岡野桃子② | | 大澤真琳① | S2 | 岡野桃子② | | 高柳麗香① | S2 | 大井麻生② | | 毛利菜々実② | | | | | | |
| S2 | 金井綾香① | ⑥ 4 | 長野悠葵② | S2 | 金井綾香① | 4 ⑥ | 岡村恭香① | S2 | 春日真奈子① | 1 ⑥ | 長野悠葵② | | | | | | |
| D2 | 早野夏希② | ⑥ 4 | 國吉美咲② | D2 | 早野夏希② | ⑥ 3 | 岩間三奈② | D2 | 石川香織② | 6(2) ⑦ | 國吉美咲② | | | | | | |
| D2 | 大西なぎさ② | | 岡部美樹② | D2 | 大西なぎさ② | | 鈴木麻友② | D2 | 馬場沙羅② | | 岡部美樹② | | | | | | |
| S3 | 坂上茉弥香① | ⑥ 4 | 下口あみる① | S3 | 坂上茉弥香① | ⑦ 6(6) | 江見優生乃① | S3 | 佐藤可奈① | ⑥ 0 | 下口あみる① | | | | | | |

女子

本戦リーグ(5~8位)

| 成蹊 ③ 2 | | | 松が谷 | | | 日大三 ③ 2 | | | 桐朋女子 | | | 松が谷 ④ 1 | | | 桐朋女子 | | |
|--------|--------|-----|-----------|----|--------|---------|--------|----|-----------|-----|--------|---------|--|--|------|--|--|
| S1 | 吉岡晃子② | ⑥ 3 | 金子 愛② | S1 | 川上梨緒② | 3 ⑥ | 菅萌々子② | S1 | 金子 愛② | 3 ⑥ | 菅萌々子② | | | | | | |
| D1 | 福島萌夏② | 4 ⑥ | 藤岡 舞② | D1 | 小林 遥② | ⑥ 2 | 河野りお② | D1 | 藤岡 舞② | ⑥ 1 | 五林百合子② | | | | | | |
| S2 | 平瀬夏帆① | | 増田珠夕② | D1 | 西内理奈子② | | 伊藤江里① | D1 | 増田珠夕② | | 城所友莉奈② | | | | | | |
| S2 | 有馬千香子① | ⑥ 0 | 青田ジェニファー② | S2 | 長野あさか① | ⑥ 4 | 鈴木 茜② | S2 | 青田ジェニファー② | ⑥ 3 | 鈴木 茜② | | | | | | |
| D2 | 瀧口真衣① | ⑥ 3 | 青柳美菜子① | D2 | 原田 花① | ⑦ 5 | 宇津木舞紀② | D2 | 青柳美菜子① | ⑥ 0 | 河野りお② | | | | | | |
| D2 | 中島由梨① | | 清野千尋① | D2 | 吉田由希子① | | 岩崎晴香② | D2 | 清野千尋① | | 伊藤江里① | | | | | | |
| S3 | 白井あすか① | 3 ⑥ | 土生香苗② | S3 | 齋藤沙由里① | 4 ⑥ | 星野ななこ① | S3 | 土生香苗② | ⑦ 5 | 星野ななこ① | | | | | | |

| 成蹊 ③ 2 | | | 日大三 | | | 松が谷 ④ 1 | | | 日大三 | | | 成蹊 ③ 2 | | | 桐朋女子 | | |
|--------|--------|-----|--------|----|-----------|---------|--------|----|--------|-----|--------|--------|--|--|------|--|--|
| S1 | 吉岡晃子② | 3 ⑥ | 川上梨緒② | S1 | 金子 愛② | ⑥ 4 | 川上梨緒② | S1 | 吉岡晃子② | 2 ⑥ | 菅萌々子② | | | | | | |
| D1 | 福島萌夏② | ⑥ 2 | 小林 遥② | D1 | 藤岡 舞② | ⑥ 1 | 小林 遥② | D1 | 福島萌夏② | ⑥ 2 | 河野りお② | | | | | | |
| S2 | 平瀬夏帆① | | 西内理奈子② | D1 | 増田珠夕② | | 西内理奈子② | S2 | 平瀬夏帆① | | 岩崎晴香② | | | | | | |
| S2 | 有馬千香子① | 2 ⑥ | 長野あさか① | S2 | 青田ジェニファー② | 4 ⑥ | 長野あさか① | S2 | 有馬千香子① | 5 ⑦ | 鈴木 茜② | | | | | | |
| D2 | 瀧口真衣① | ⑥ 2 | 原田 花① | D2 | 青柳美菜子① | ⑥ 1 | 齋藤沙由里① | D2 | 瀧口真衣① | ⑥ 2 | 五林百合子② | | | | | | |
| D2 | 中島由梨① | | 吉田由希子① | D2 | 清野千尋① | | 影山夏美② | D2 | 中島由梨① | | 宇津木舞紀② | | | | | | |
| S3 | 鈴木理沙① | ⑥ 2 | 齋藤沙由里① | S3 | 土生香苗② | ⑥ 1 | 原田 花① | S3 | 鈴木理沙① | ⑥ 4 | 星野ななこ① | | | | | | |

平成23年度 第50回東京都高等学校新人テニス選手権大会

出場数 男子 シングルス 1214名 ダブルス 870組
 女子 シングルス 1095名 ダブルス 795組

期 日 9月11日、18日、19日、23日、25日 10月2日、8日、9日、10日、16日

男子シングルス

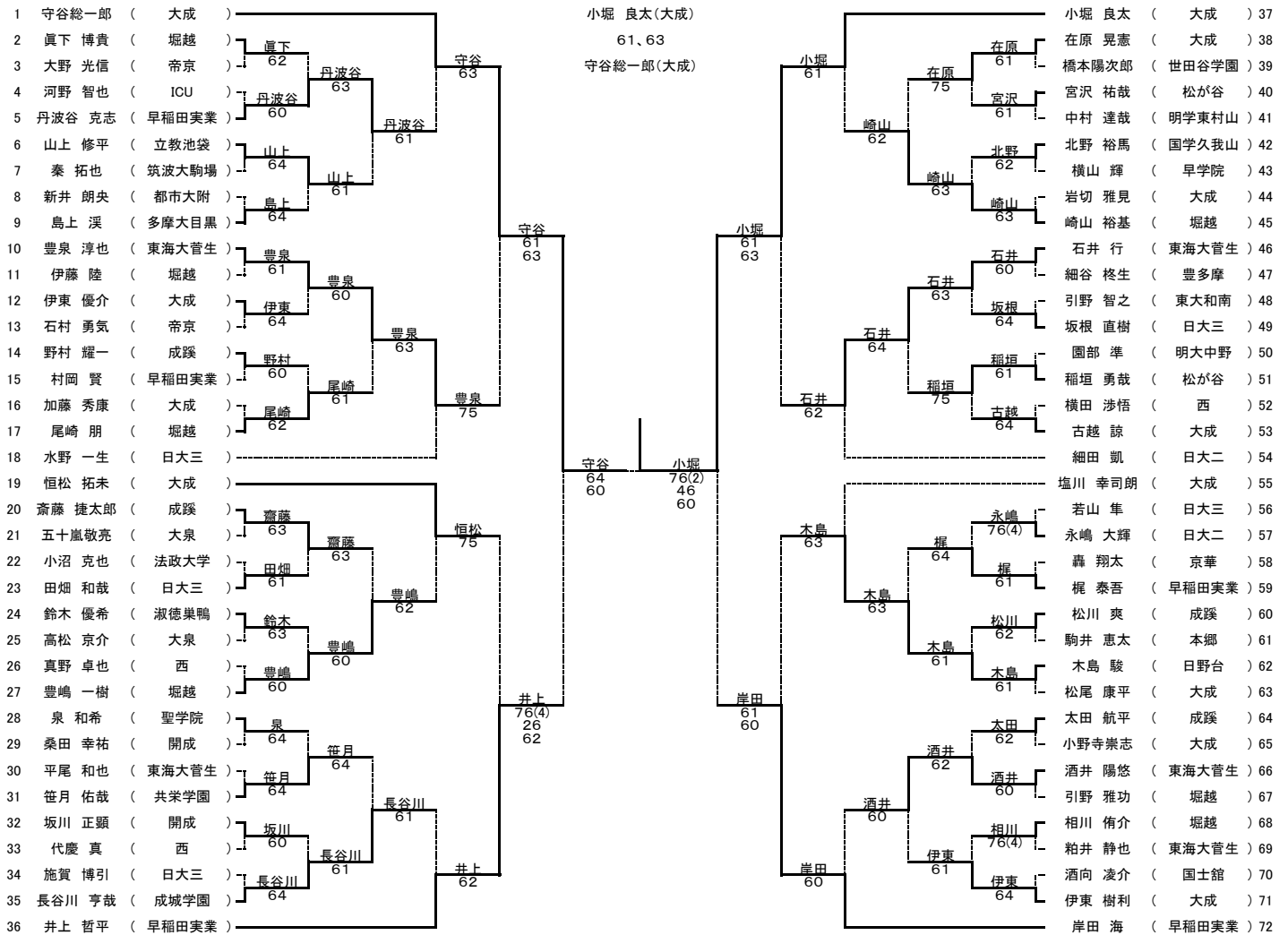

- | | | | |
|---------|-------|---------|-------|
| 1 守谷総一郎 | 大成 | 9 豊泉淳也 | 東海大菅生 |
| 2 岸田海太 | 早稲田実業 | 10 石井康平 | 大成 |
| 3 小堀良太 | 大成 | 11 尾井行樹 | 東海大菅生 |
| 4 井上哲平 | 早稲田実業 | 12 豊嶋一樹 | 堀越 |
| 5 恒松未希 | 大成 | 13 泉和希 | 聖学院 |
| 6 細田幸司朗 | 日大二 | 14 桑田幸祐 | 堀越 |
| 7 塩川幸司朗 | 大成 | 15 平尾和也 | 成蹊 |
| 8 水野一生 | 日大三 | 16 井上哲平 | 多摩大目黒 |

男子ダブルス

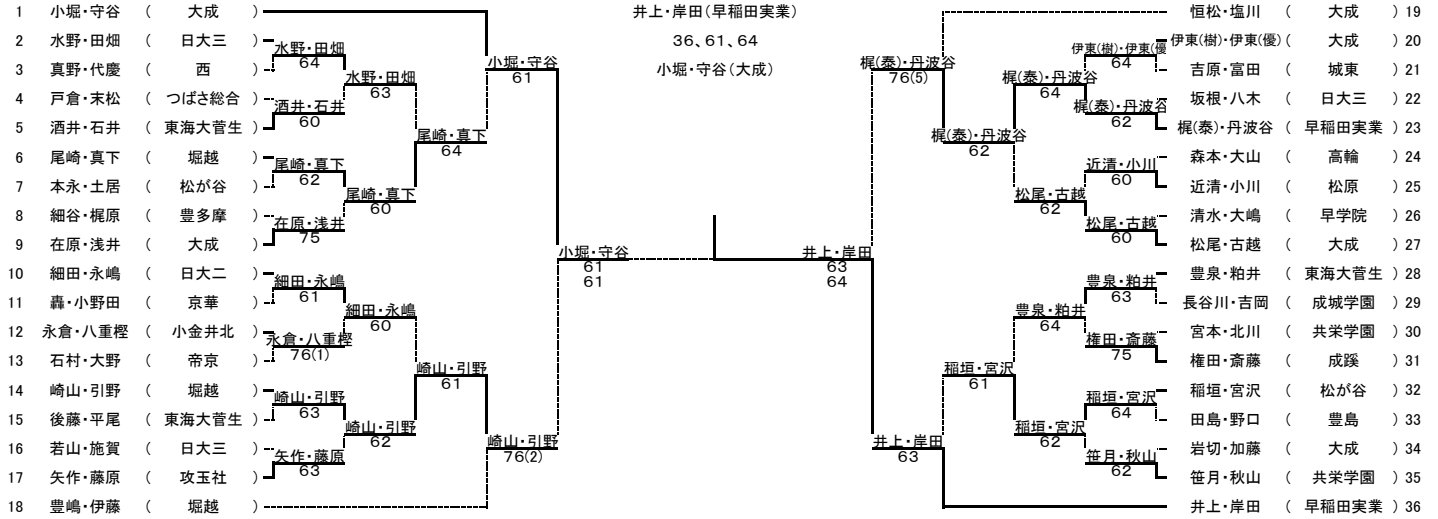

- | | | | |
|---------|-------|-----------|-------|
| 1 小堀・守谷 | 大成 | 5 細田・永嶋 | 日大二 |
| 2 井上・岸田 | 早稲田実業 | 6 松尾・古越 | 大成 |
| 3 恒松・塩川 | 大成 | 7 豊泉・粕井 | 東海大菅生 |
| 4 豊嶋・伊藤 | 堀越 | 8 在 原 浅 井 | 大成 |

東京都高等学校体育連盟テニス専門部
 平成23年10月16日

