

# 平成22年度 第49回東京都高等学校新人テニス選手権大会

出場数 男子 シングルス 1199名 ダブルス 838組  
 女子 シングルス 1104名 ダブルス 767組

期 日 9月12日、19日、20日、23日、26日 10月3日、9日、10日、11日、16日、17日

優勝

## 男子シングルス

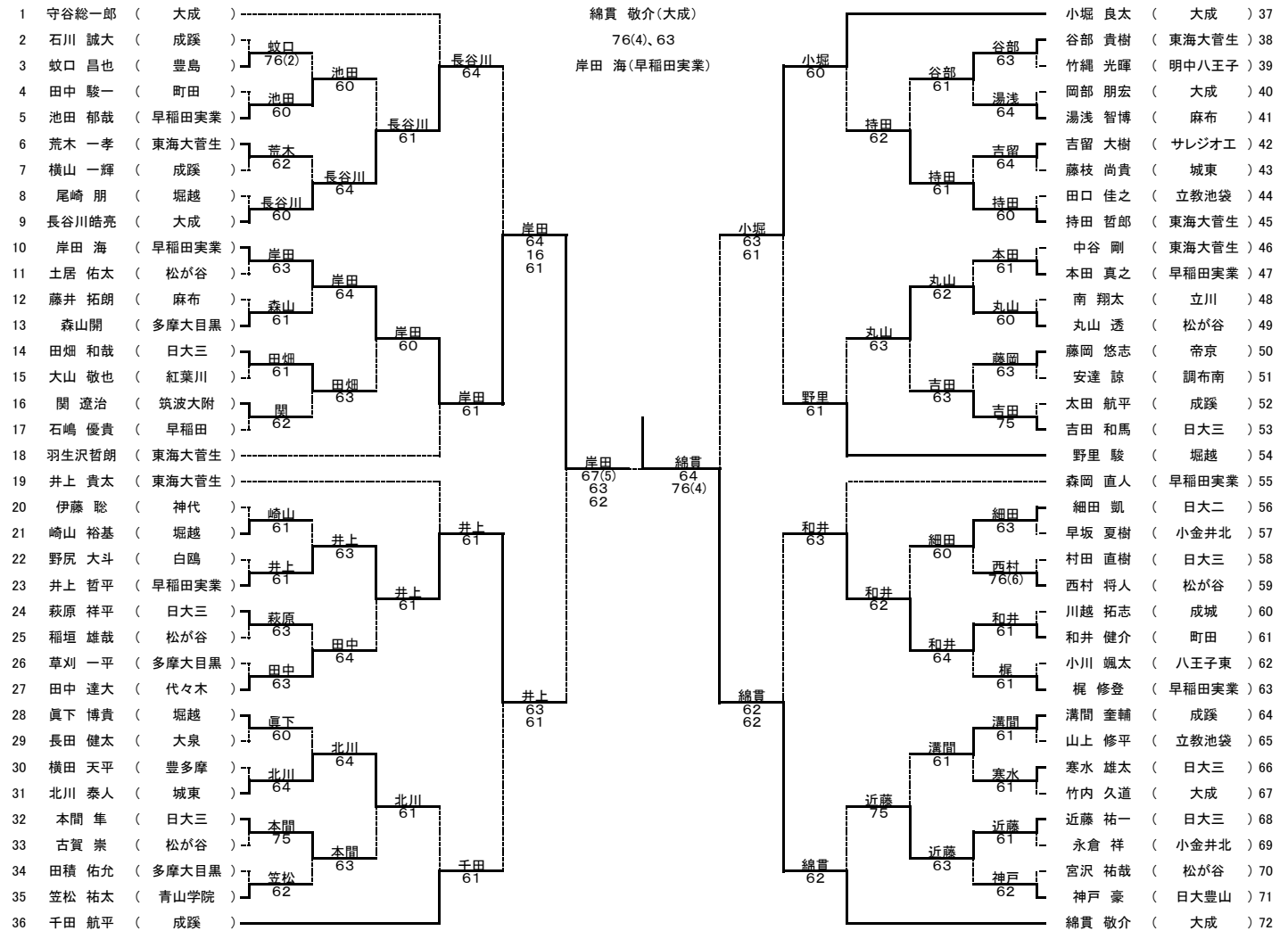

1 守 谷 総 一 郎 大成  
 2 綿 貫 敬 介 大成  
 3 小 堀 良 太 大成  
 4 千 田 航 平 成蹊  
 5 井 上 貴 太 東海大菅生  
 6 野 里 駿 堀越  
 7 森 岡 直 人 早稲田実業  
 8 羽 生 沢 哲 朗 東海大菅生

優勝

## 男子ダブルス

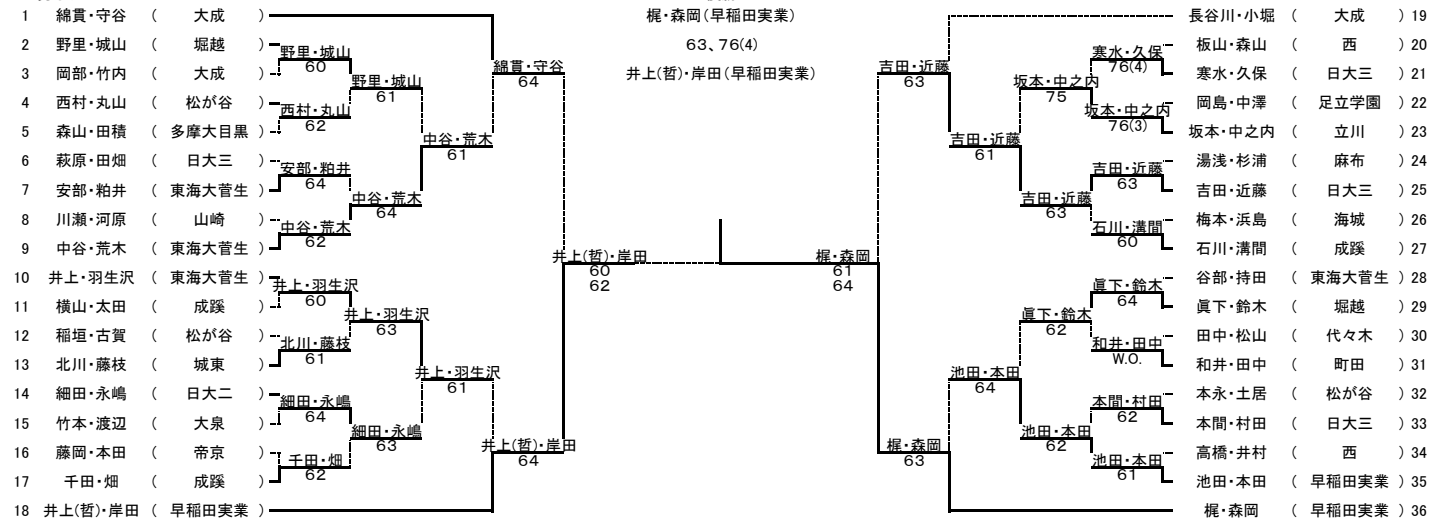

1 綿 貫 ・ 守 谷 大成  
 2 梶 ・ 森 岡 早稲田実業  
 3 長 谷 川 ・ 小 堀 大成  
 4 井 上 ( 哲 ) ・ 岸 田 早稲田実業

5 井 上 ・ 羽 生 沢 東海大菅生  
 6 石 川 ・ 溝 間 成蹊  
 7 谷 部 ・ 持 田 東海大菅生  
 8 中 谷 ・ 荒 木 東海大菅生

東京都高等学校体育連盟テニス専門部  
 平成22年10月17日



# 平成22年度東京都高等学校選抜テニス大会(男子)

登録選手(選手名の後ろの数字は学年)

	学校名	監督名	選手名								
			No.1	No.2	No.3	No.4	No.5	No.6	No.7	No.8	No.9
1	大成	小峰勝弘	綿貫敬介②	小堀良太①	守谷総一郎①	長谷川皓亮②	岡部朋宏②	竹内久通②	小坏和輝②	伊東優介①	伊東樹利①
2	早稲田実業	玉井邦彦	岸田 海①	井上哲平①	森岡直人②	池田郁哉②	梶 修登②	本田真之②	荒井翔次②	浅見 群①	臼井洋光①
3	日大三	福家公次	近藤祐一②	本間 隼②	田畑和哉①	吉田和馬②	村田直樹②	萩原洋平②	寒水雄太②	久保健太郎②	田之倉賢一②
4	東海大菅生	矢崎 篤	羽生沢哲朗②	井上貴太②	持田哲郎②	谷部貴樹②	荒木一孝②	中谷 剛②	安部遼太郎①	粕井静也①	田邊幸輔①
5	松が谷	安齋晴彦	丸山 透②	稲垣勇哉①	古賀 崇②	西村将人②	土井佑太①	宮沢祐哉①	中越詳人②	粕井静也①	田邊幸輔①
6	成蹊	渡邊 大	千田航平②	溝間奎輔②	横山一輝②	太田航平①	石川誠太②	畑 昂希②	中嶋健太郎②	本永創太①	新海祐介
7	堀越	長澤 薫	野里 駿②	眞下博貴①	尾崎 朋①	崎山裕基①	鈴木健生①	古里竜仁②	鈴木誠明②	久岡大伸②	和泉雄希②
8	多摩大目黒	相良瑞穂	森山 開②	田積佑允②	草刈一平②	後藤 武②	島上 湊①	宇土澤秀公②	大久保憲一②	佐藤陽太②	吉川裕一朗②
9	城東	増田英夫	北川泰人②	藤枝尚貴②	田邊湧志②	松野尾隆一②	山田健太②	富田 涼①	岩越俊典②	秋元章吾②	関根涼介②
10	町田	古賀 昭	和井健輔②	田中駿一②	成清琢磨②	木下大樹②	安部瑠之輔②	古宮湧大①	橋本 樹①	西岡稜介①	
11	麻布	中西 翔	湯浅智博②	藤井拓朗②	川上誉門①	砂川広貴①	杉浦健一②	服部聡史①	荒井心平①	竹内良之輔①	河本卓穆①
12	立教池袋	吉田清典	山上修平①	田口佳之②	奥岡権人②	長瀬光一②	初田 穰①	奥村裕信②	吉田凜太郎①	中澤良太①	石井啓貴①
13	日大二	新野好通	細田 凱①	永嶋大輝①	今関航祐②	佐藤滉大②	篠原 黎②	加世田雄梧②	楠見真人②	中村直樹②	福永向陽①
14	代々木	押井知子	田中達大②	平田 篤②	松山知生②	見澤裕太②	小栗友佑②	三上誠人②	下村拓哉②	小沢弘幸①	
15											

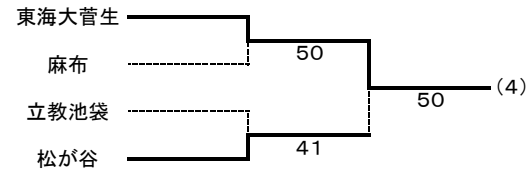
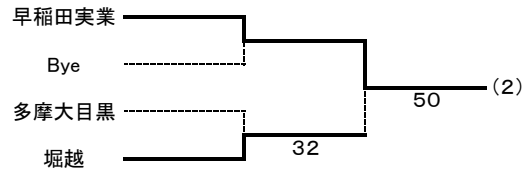
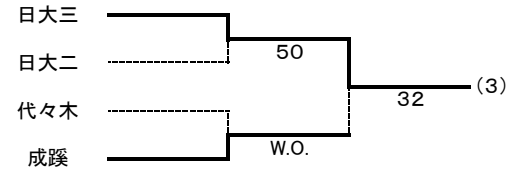
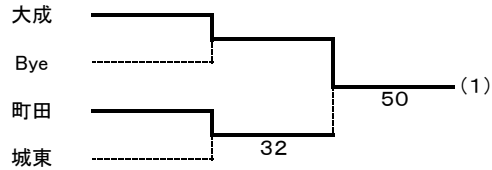

## 1-4位リーグ

	大成	早稲田実業	日大三	東海大菅生
大成	-	23	41	23
早稲田実業	32	-	41	41
日大三	14	14	-	23
東海大菅生	32	14	32	-

## 5-8位リーグ

	松が谷	成蹊	堀越	町田
松が谷	-	14	32	41
成蹊	41	-	41	50
堀越	23	14	-	32
町田	14	05	23	-

学校名	勝敗	勝利セット/総セット	取得ゲーム/総ゲーム
1位 早稲田実業	3勝		
2位 東海大菅生	2勝1敗		
3位 大成	1勝2敗		
4位 日大三	3敗		

学校名	勝敗	勝利セット/総セット	取得ゲーム/総ゲーム
5位 成蹊	3勝		
6位 松が谷	2勝1敗		
7位 堀越	1勝2敗		
8位 町田	3敗		

男子予選トーナメント結果

1回戦

町田 ③ 2		城東		堀越 ③ 2		多摩大目黒		日大三 ⑤ 0		日大二				
S1	和井健輔②	⑥ 3	北川泰人②	S1	野里 駿②	⑥ 4	森山 開②	S1	近藤祐一②	⑦ 6(5)	細田 凱①			
D1	成清琢磨②	1 ⑥	田邊湧志②	D1	眞下博貴①	⑥ 1	田積佑允②	D1	本間 隼②	⑦ 5	永嶋大輝①			
	木下大樹②		松野尾隆一②		鈴木健生①		後藤 武②		萩原洋平②		佐藤滉大②			
S2	田中駿一②	4 ⑥	藤枝尚貴②	S2	尾崎 朋①	⑥ 2	草刈一平②	S2	吉田和馬②	⑥ 0	今関航祐②			
D2	古宮湧大①	⑦ 6(3)	富田 涼①	D2	古里竜仁②	1 ⑥	宇土澤秀公②	D2	田畑和哉①	⑥ 1	加世田雄梧②			
	橋本 樹①		秋元章吾②		鈴木誠明②		吉川裕一朗②		寒水雄太②		楠見真人②			
S3	安部瑠之輔②	⑥ 3	山田健太②	S3	崎山裕基①	5 ⑦	島上 溪①	S3	村田直樹②	⑥ 1	篠原 黎②			
<hr/>			<hr/>			<hr/>			<hr/>			<hr/>		
東海大菅生 ⑤ 0		麻布		松が谷 ④ 1		立教池袋								
S1	羽生沢哲朗②	⑥ 0	湯浅智博②	S1	丸山 透②	5 ⑦	山上修平①	S1						
D1	持田哲郎②	⑥ 3	砂川広貴①	D1	稲垣勇哉①	⑥ 2	初田 穰①	D1						
	谷部貴樹②		杉浦健一②		西村将人②		中澤良太①							
S2	荒木一孝②	⑥ 1	藤井拓朗②	S2	古賀 崇②	⑥ 3	田口佳之②	S2						
D2	安部遼太郎①	⑥ 0	服部聡史①	D2	宮沢祐哉①	⑥ 2	吉田凜太郎①	D2						
	粕井静也①		荒井心平①		中越詳人②		石井啓貴①							
S3	中谷 剛②	⑥ 3	川上誉門①	S3	本永創太①	⑥ 2	奥岡権人②	S3						
S1					S1									
D1					D1									
S2					S2									
D2					D2									
S3					S3									

2回戦

大成 ⑤ 0		町田		早稲田実業 ⑤ 0		堀越		日大三 ③ 2		成蹊				
S1	綿貫敬介②	⑥ 2	和井健輔②	S1	岸田 海①	⑥ 0	野里 駿②	S1	田畑和哉①	3 ⑥	千田航平②			
D1	竹内久通②	⑥ 4	木下大樹②	D1	森岡直人②	⑥ 4	尾崎 朋①	D1	近藤祐一②	⑥ 2	溝間奎輔②			
	小畑和輝②		安部瑠之輔②		池田郁哉②		崎山裕基①		本間 隼②		石川誠太②			
S2	小堀良太①	⑥ 0	田中駿一②	S2	井上哲平①	⑦ 6(2)	眞下博貴①	S2	吉田和馬②	⑥ 0	畑 昂希②			
D2	伊東優介①	⑥ 0	古宮湧大①	D2	本田真之②	⑥ 0	古里竜仁②	D2	萩原洋平②	2 ⑥	横山一輝②			
	伊東樹利①		橋本 樹①		荒井翔次②		鈴木誠明②		寒水雄太②		太田航平①			
S3	長谷川皓亮②	⑥ 0	成清琢磨②	S3	梶 修登②	⑥ 2	鈴木健生①	S3	村田直樹②	⑥ 2	中嶋健太郎②			
<hr/>			<hr/>			<hr/>			<hr/>			<hr/>		
東海大菅生 ⑤ 0		松が谷												
S1	羽生沢哲朗②	⑥ 1	土井佑太①											
D1	持田哲郎②	⑦ 5	丸山 透②											
	谷部貴樹②		古賀 崇②											
S2	荒木一孝②	⑥ 0	中越詳人②											
D2	安部遼太郎①	⑥ 2	稲垣勇哉①											
	粕井静也①		西村将人②											
S3	中谷 剛②	⑥ 1	本永創太①											

男子  
本戦リーグ(1位~4位)

	東海大菅生 ③ 2	大成
S1	羽生沢哲朗② 0 ⑥	綿貫敬介②
D1	谷部貴樹② ⑥ 2	岡部朋宏②
	中谷 剛②	竹内久通②
S2	持田哲郎② 0 ⑥	小堀良太①
D2	安部遼太郎① ⑥ 2	伊東優介①
	粕井静也①	伊東樹利①
S3	荒木一孝② ⑥ 4	長谷川皓亮②

	早稲田実業 ④ 0	日大三
S1	岸田 海① ⑥ 2	田畑和哉①
D1	森岡直人② ⑥ 2	近藤祐一②
	池田郁哉②	吉田和馬②
S2	井上哲平① ⑥ 1	村田直樹②
D2	本田真之② 1 ⑥	本間 隼②
	荒井翔次②	萩原洋平②
S3	梶 修登② ⑥ 1	寒水雄太②

	大成 ④ 1	日大三
S1	綿貫敬介② ⑥ 3	近藤祐一②
D1	岡部朋宏② 3 ⑥	本間 隼②
	竹内久通②	萩原洋平②
S2	小堀良太① ⑥ 0	田畑和哉①
D2	小畑和輝② ⑥ 2	村田直樹②
	伊東優介①	寒水雄太②
S3	長谷川皓亮② ⑥ 2	吉田和馬②

	早稲田実業 ④ 1	東海大菅生
S1	岸田 海① 3 ⑥	羽生沢哲朗②
D1	森岡直人② ⑥ 2	谷部貴樹②
	池田郁哉②	中谷 剛②
S2	井上哲平① ⑥ 3	持田哲郎②
D2	本田真之② ⑥ 2	安部遼太郎①
	荒井翔次②	粕井静也①
S3	梶 修登② ⑥ 0	荒木一孝②

	早稲田実業 ③ 2	大成
S1	岸田 海① 2 ⑥	綿貫敬介②
D1	森岡直人② ⑥ 1	岡部朋宏②
	池田郁哉②	竹内久通②
S2	井上哲平① 1 ⑥	小堀良太①
D2	本田真之② ⑥ 3	長谷川皓亮②
	荒井翔次②	伊東優介①
S3	梶 修登② ⑥ 1	小畑和輝②

	東海大菅生 ③ 2	日大三
S1	羽生沢哲朗② ⑥ 1	田畑和哉①
D1	谷部貴樹② 3 ⑥	近藤祐一②
	中谷 剛②	本間 隼②
S2	持田哲郎② ⑥ 3	吉田和馬②
D2	安部遼太郎① 4 ⑥	萩原洋平②
	粕井静也①	寒水雄太②
S3	荒木一孝② ⑥ 2	村田直樹②

男子  
本戦リーグ(5~8位)

	松が谷 ④ 1	町田
S1	丸山 透② 3 ⑥	和井健輔②
D1	稲垣勇哉① ⑥ 2	木下大樹②
	西村将人②	安部瑠之輔②
S2	古賀 崇② ⑥ 1	田中駿一②
D2	中越詳人② ⑥ 2	古宮湧大①
	宮沢祐哉①	橋本 樹①
S3	本永創太① ⑥ 1	成清琢磨②

	成蹊 ④ 1	堀越
S1	千田航平② ⑥ 0	野里 駿②
D1	溝間奎輔② ⑥ 1	尾崎 朋①
	石川誠太②	崎山裕基①
S2	横山一輝② 2 ⑥	眞下博貴①
D2	畑 昂希② ⑥ 0	古里竜仁②
	中嶋健太郎②	鈴木誠明②
S3	太田航平① ⑥ 0	鈴木健生①

	松が谷 ③ 2	堀越
S1	稲垣勇哉① 6(3) ⑦	眞下博貴①
D1	丸山 透② ⑦ 6(5)	野里 駿②
	古賀 崇②	鈴木健生①
S2	土井佑太① 1 ⑥	尾崎 朋①
D2	西村将人② ⑥ 0	鈴木誠明②
	中越詳人②	和泉雄希②
S3	本永創太① ⑦ 5	崎山裕基①

	成蹊 ⑤ 1	町田
S1	千田航平② ⑥ 1	和井健輔②
D1	溝間奎輔② ⑥ 0	木下大樹②
	石川誠太②	西岡稜介①
S2	横山一輝② ⑥ 3	田中駿一②
D2	畑 昂希② ⑥ 4	古宮湧大①
	中嶋健太郎②	橋本 樹①
S3	太田航平① ⑥ 0	成清琢磨②

	成蹊 ④ 1	松が谷
S1	千田航平② ⑥ 0	宮沢祐哉①
D1	溝間奎輔② ⑥ 1	丸山 透②
	石川誠太②	古賀 崇②
S2	横山一輝② ⑥ 2	中越詳人②
D2	畑 昂希② 1 ⑥	稲垣勇哉①
	中嶋健太郎②	西村将人②
S3	太田航平① ⑥ 0	本永創太①

	堀越 ③ 2	町田
S1	野里 駿② 6(5) ⑦	和井健輔②
D1	崎山裕基① ⑥ 0	木下大樹②
	鈴木健生①	安部瑠之輔②
S2	眞下博貴① ⑥ 4	田中駿一②
D2	鈴木誠明② 2 ⑥	古宮湧大①
	久岡大伸②	橋本 樹①
S3	尾崎 朋① ⑥ 1	成清琢磨②

# 平成22年度東京都高等学校選抜テニス大会(女子)

登録選手(選手名の後ろの数字は学年)

	学校名	監督名	選手名								
			No.1	No.2	No.3	No.4	No.5	No.6	No.7	No.8	No.9
1	富士見丘	白鷺訓彦	伊藤夕季②	森 美咲①	植木千尋②	池田 玲②	梶谷桜舞②	伊藤美里奈②	厚谷美希②	工藤愛沙②	清水理咲②
2	大成	柴田土斗	戸村綾菜①	梅本榛奈①	古屋美智留②	石川香織①	榊原 泉②	岡田亜美②	大井麻生①	長沼沙季①	馬場沙羅①
3	早稲田実業	松本和也	辻 恵子①	早野夏希①	菊池綾夏②	岸真梨子②	鈴木千賀子②	杉田麻衣②	黒田有紗②	松下 優②	大西なぎさ①
4	日大三	田中善積	奥本瑞希②	川上梨緒①	井上沙紀②	黒川愛子②	小林 遥①	西内理奈子①	藤井雅子②	影山夏美①	松嶋結子①
5	松が谷	安齋晴彦	土生香苗①	金子 愛①	青田ジェニファー①	溝呂木葵②	藤岡 舞①	仙石理恵②	増田珠夕①	杉本紗希②	五十嵐遥①
6	東京	上口 弘	成田早紀②	長野悠葵①	上野杏理②	中山瑞穂②	高島彰子②	毛利菜々実①	長瀧友紀②	岡部美樹①	國吉美咲①
7	桐朋女子	松原秀樹	菅萌々子①	鈴木 茜①	河原璃穂②	渡部彩乃②	金子優花②	榎本 慧②	岡 優実②	河野りお①	西村すみれ①
8	慶應女子	丸山哲哉	鹿子木育①	増田晴香②	亀井里枝子②	神蔵ほのか②	土屋りほ①	吉井梨紗②	宮下美彩子②	伊藤なつ海①	坂下恵里香②
9	武蔵丘	福山隆雄	高野りさこ②	山田和花①	谷合里美②	川野美雪②	大野実紀①	田所みゆき①	大野ななみ①	稲田幸乃①	横山瑛奈①
10	共栄学園	寺本成和	横須賀有沙①	直井 望②	川西汰枝①	中野雅子①	細井麻莉①	百木千恵①	羽住英美璃①	大平愛理沙②	出口奈々①
11	成蹊	横井 亮	吉岡晃子①	生方沙紀②	福島萌夏①	土方佳奈②	山田汐里②	山口あずさ①	川島莉菜②		
12	上水	岡崎 豊	佐藤美咲②	鈴木恵美①	鬼塚里麻②	丹野優里②	北島莉絵②	池田采夏②	近藤 雅①	里吉美優②	有間なつみ②
13	山脇学園	富井麻喜	初澤菜里①	高橋真里奈①	江口佳那②	江口佳那②	井垣友伽①	山田めぐみ②	井上奈美②	佐藤礼奈①	菌部裕季②
14											
15											
16											

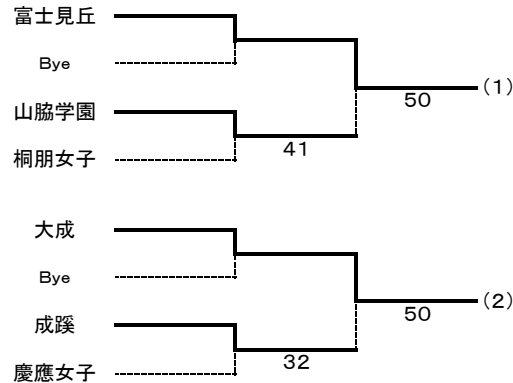

1-4位リーグ

	富士見丘	大成	早稲田実業	日大三
富士見丘		50	41	50
大成	50		32	41
早稲田実業	14	23		41
日大三	05	14	14	

	学校名	勝敗
1位	富士見丘	3勝
2位	大成	2勝1敗
3位	早稲田実業	1勝2敗
4位	日大三	3敗

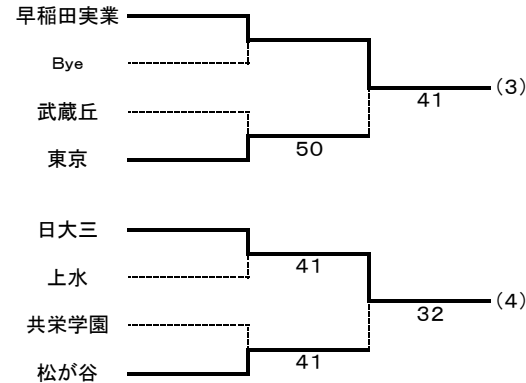

5-8位リーグ

	松が谷	東京	成蹊	山脇学園
松が谷		14	32	32
東京	41		50	41
成蹊	23	05		23
山脇学園	23	14	32	

	学校名	勝敗
5位	東京	3勝
6位	松が谷	2勝1敗
7位	山脇学園	1勝2敗
8位	成蹊	3敗

女子予選トーナメント結果

1回戦

山脇学園 ④ 1			桐朋女子			成蹊 ③ 2			慶應女子			東京 ⑤ 0			武蔵丘		
S1	初澤菜里①	3 ⑥	鈴木 茜①	S1	吉岡晃子①	3 ⑥	鹿子木育①	S1	成田早紀②	⑥ 1	高野りさこ②						
D1	根本麻梨奈②	⑥ 1	渡部彩乃②	D1	土方佳奈②	⑦ 5	亀井里枝子②	D1	高島彰子②	⑥ 0	谷合里美②						
	井上奈美②		榎本 慧②		山田汐里②		神蔵ほのか②		毛利菜々実①		田所みゆき①						
S2	高橋真里奈①	⑥ 0	河原璃穂②	S2	生方沙紀②	⑥ 0	増田晴香②	S2	長野悠葵①	⑥ 2	山田和花①						
D2	井垣友伽①	⑥ 1	岡 優実②	D2	山口あずさ①	0 ⑥	宮下美彩子②	D2	中山瑞穂②	⑥ 0	大野実紀①						
	山田めぐみ②		河野りお①		川島莉菜②		伊藤なつ海①		國吉美咲①		大野ななみ①						
S3	江口佳那②	⑥ 1	金子優花②	S3	福島萌夏①	⑦ 6(3)	土屋りほ①	S3	上野杏理②	⑥ 2	川野美雪②						
日大三 ④ 1			上水			松が谷 ④ 1			共栄学園								
S1	奥本瑞希②	⑥ 1	佐藤美咲②	S1	土生香苗①	⑦ 6(4)	横須賀有沙①	S1									
D1	井上沙紀②	⑥ 2	鬼塚里麻②	D1	溝呂木葵②	⑥ 2	川西汰枝①	D1									
	黒川愛子②		北島莉絵②		藤岡 舞①		中野雅子①										
S2	川上梨緒①	⑥ 0	鈴木恵美①	S2	金子 愛①	3 ⑥	直井 望②	S2									
D2	小林 遥①	4 ⑥	丹野優里②	D2	仙石理恵②	⑥ 1	百木千恵①	D2									
	西内理奈子①		池田采夏②		増田珠夕①		羽住英美璃①										
S3	藤井雅子②	⑥ 1	里吉美優②	S3	青田ジェニファー①	⑥ 1	細井麻莉①	S3									

S1				S1			
D1				D1			
S2				S2			
D2				D2			
S3				S3			

2回戦

富士見丘 ⑤ 0			山脇学園			大成 ⑤ 0			成蹊			早稲田実業 ④ 1			東京		
S1	伊藤夕季②	⑥ 0	根本麻梨奈②	S1	戸村綾菜①	⑥ 3	吉岡晃子①	S1	辻 恵子①	⑥ 0	成田早紀②						
D1	池田 玲②	⑥ 0	初澤菜里①	D1	古屋美智留②	⑥ 3	土方佳奈②	D1	菊池綾夏②	⑥ 0	高島彰子②						
	梶谷桜舞②		井上奈美②		榎原 泉②		山田汐里②		岸真梨子②		毛利菜々実①						
S2	森 美咲①	⑥ 2	高橋真里奈①	S2	梅本榛奈①	⑥ 0	生方沙紀②	S2	早野夏希①	⑥ 1	長野悠葵①						
D2	伊藤美里奈②	⑥ 1	井垣友伽①	D2	岡田亜美②	⑥ 0	山口あずさ①	D2	鈴木千賀子②	⑦ 5	長瀬友紀②						
	厚谷美希②		山田めぐみ②		大井麻生①		川島莉菜②		杉田麻衣②		岡部美樹①						
S3	植木千尋②	⑥ 0	江口佳那②	S3	石川香織①	⑥ 3	福島萌夏①	S3	黒田有紗②	2 ⑥	中山瑞穂②						
日大三 ③ 2			松が谷														
S1	奥本瑞希②	⑥ 0	土生香苗①														
D1	井上沙紀②	⑥ 0	溝呂木葵②														
	黒川愛子②		藤岡 舞①														
S2	川上梨緒①	⑦ 5	金子 愛①														
D2	影山夏美①	5 ⑦	仙石理恵②														
	松嶋結子①		増田珠夕①														
S3	西内理奈子①	2 ⑥	青田ジェニファー①														

女子

本戦リーグ(1位~4位)

富士見丘 (5) 0			日大三			大成 (3) 2			早稲田実業			富士見丘 (4) 1			早稲田実業				
S1	伊藤夕季②	⑥ 3	奥本瑞希②	S1	戸村綾菜①	0 ⑥	辻 恵子①	S1	伊藤夕季②	⑥ 1	辻 恵子①	S1	伊藤夕季②	⑥ 1	辻 恵子①	S1	伊藤夕季②	⑥ 1	辻 恵子①
D1	池田 玲②	⑥ 3	井上沙紀②	D1	榊原 泉②	1 ⑥	菊池綾夏②	D1	森 美咲①	6(1) ⑦	菊池綾夏②	D1	森 美咲①	6(1) ⑦	菊池綾夏②	D1	森 美咲①	6(1) ⑦	菊池綾夏②
S2	梶谷桜舞②	⑥ 3	黒川愛子②	S2	岡田亜美②	⑥ 2	岸真梨子②	S2	池田 玲②	⑥ 1	岸真梨子②	S2	池田 玲②	⑥ 1	岸真梨子②	S2	池田 玲②	⑥ 1	岸真梨子②
S2	森 美咲①	⑥ 3	川上梨緒①	S2	梅本榛奈①	⑥ 2	早野夏希①	S2	植木千尋②	⑥ 1	早野夏希①	S2	植木千尋②	⑥ 1	早野夏希①	S2	植木千尋②	⑥ 1	早野夏希①
D2	工藤愛沙②	⑥ 0	西内理奈子①	D2	大井麻生①	⑥ 2	鈴木千賀子②	D2	伊藤美里奈②	⑥ 0	鈴木千賀子②	D2	伊藤美里奈②	⑥ 0	鈴木千賀子②	D2	伊藤美里奈②	⑥ 0	鈴木千賀子②
S3	清水理咲②	⑥ 0	松嶋結子①	S3	長沼沙季①	⑥ 2	杉田麻衣②	S3	厚谷美希②	⑥ 0	杉田麻衣②	S3	厚谷美希②	⑥ 0	杉田麻衣②	S3	厚谷美希②	⑥ 0	杉田麻衣②
S3	植木千尋②	⑥ 0	藤井雅子②	S3	古屋美智留②	⑥ 2	黒田有紗②	S3	梶谷桜舞②	⑥ 0	黒田有紗②	S3	梶谷桜舞②	⑥ 0	黒田有紗②	S3	梶谷桜舞②	⑥ 0	黒田有紗②

大成 (4) 1			日大三			富士見丘 (5) 0			大成			早稲田実業 (4) 1			日大三				
S1	戸村綾菜①	⑥ 4	奥本瑞希②	S1	伊藤夕季②	⑥ 1	梅本榛奈①	S1	辻 恵子①	⑥ 3	奥本瑞希②	S1	辻 恵子①	⑥ 3	奥本瑞希②	S1	辻 恵子①	⑥ 3	奥本瑞希②
D1	古屋美智留②	⑥ 0	井上沙紀②	D1	池田 玲②	⑥ 4	戸村綾菜①	D1	鈴木千賀子②	⑥ 3	井上沙紀②	D1	鈴木千賀子②	⑥ 3	井上沙紀②	D1	鈴木千賀子②	⑥ 3	井上沙紀②
S2	岡田亜美②	⑥ 0	黒川愛子②	S2	梶谷桜舞②	⑥ 3	古屋美智留②	S2	杉田麻衣②	5 ⑦	藤井雅子②	S2	杉田麻衣②	5 ⑦	藤井雅子②	S2	杉田麻衣②	5 ⑦	藤井雅子②
S2	梅本榛奈①	⑥ 0	小林 遥①	S2	森 美咲①	⑥ 3	石川香織①	S2	早野夏希①	⑥ 1	川上梨緒①	S2	早野夏希①	⑥ 1	川上梨緒①	S2	早野夏希①	⑥ 1	川上梨緒①
D2	大井麻生①	2 ⑥	川上梨緒①	D2	伊藤美里奈②	⑥ 1	岡田亜美②	D2	菊池綾夏②	⑥ 1	西内理奈子①	D2	菊池綾夏②	⑥ 1	西内理奈子①	D2	菊池綾夏②	⑥ 1	西内理奈子①
S3	長沼沙季①	⑥ 0	影山夏美①	S3	厚谷美希②	⑥ 0	榊原 泉②	S3	大西なぎさ①	⑥ 0	影山夏美①	S3	大西なぎさ①	⑥ 0	影山夏美①	S3	大西なぎさ①	⑥ 0	影山夏美①
S3	石川香織①	⑥ 0	影山夏美①	S3	植木千尋②	⑥ 0	馬場沙羅①	S3	岸真梨子②	⑥ 0	黒川愛子②	S3	岸真梨子②	⑥ 0	黒川愛子②	S3	岸真梨子②	⑥ 0	黒川愛子②

女子

本戦リーグ(5~8位)

松が谷 (3) 2			山脇学園			東京 (5) 0			成蹊			松が谷 (3) 2			成蹊				
S1	土生香苗①	⑥ 1	根本麻梨奈②	S1	成田早紀②	⑥ 3	吉岡晃子①	S1	土生香苗①	0 ⑥	吉岡晃子①	S1	土生香苗①	0 ⑥	吉岡晃子①	S1	土生香苗①	0 ⑥	吉岡晃子①
D1	溝呂木葵②	⑥ 3	江口佳那②	D1	高島彰子②	⑥ 2	土方佳奈②	D1	溝呂木葵②	⑥ 2	土方佳奈②	D1	溝呂木葵②	⑥ 2	土方佳奈②	D1	溝呂木葵②	⑥ 2	土方佳奈②
S2	藤岡 舞①	⑥ 1	井上奈美②	S2	毛利菜々実①	⑥ 2	山田汐里②	S2	藤岡 舞①	4 ⑥	山田汐里②	S2	藤岡 舞①	4 ⑥	山田汐里②	S2	藤岡 舞①	4 ⑥	山田汐里②
S2	金子 愛①	⑥ 1	初澤菜里①	S2	長野悠葵①	⑥ 2	生方沙紀②	S2	金子 愛①	⑥ 1	生方沙紀②	S2	金子 愛①	⑥ 1	生方沙紀②	S2	金子 愛①	⑥ 1	生方沙紀②
D2	仙石理恵②	4 ⑥	井垣友伽①	D2	上野杏理②	⑥ 1	山口あずさ①	D2	仙石理恵②	⑥ 1	山口あずさ①	D2	仙石理恵②	⑥ 1	山口あずさ①	D2	仙石理恵②	⑥ 1	山口あずさ①
S3	増田珠夕①	4 ⑥	山田めぐみ②	S3	國吉美咲①	⑥ 1	川島莉菜②	S3	増田珠夕①	⑥ 1	川島莉菜②	S3	増田珠夕①	⑥ 1	川島莉菜②	S3	増田珠夕①	⑥ 1	川島莉菜②
S3	青田ジェニファー①	4 ⑥	高橋真里奈①	S3	中山瑞穂②	⑥ 1	福島萌夏①	S3	青田ジェニファー①	⑥ 1	福島萌夏①	S3	青田ジェニファー①	⑥ 1	福島萌夏①	S3	青田ジェニファー①	⑥ 1	福島萌夏①

東京 (4) 1			山脇学園			東京 (4) 1			松が谷			山脇学園 (3) 2			成蹊				
S1	成田早紀②	⑥ 0	初澤菜里①	S1	成田早紀②	⑥ 0	土生香苗①	S1	根本麻梨奈②	3 ⑥	吉岡晃子①	S1	根本麻梨奈②	3 ⑥	吉岡晃子①	S1	根本麻梨奈②	3 ⑥	吉岡晃子①
D1	高島彰子②	⑥ 0	根本麻梨奈②	D1	高島彰子②	6(5) ⑦	溝呂木葵②	D1	江口佳那②	⑥ 2	土方佳奈②	D1	江口佳那②	⑥ 2	土方佳奈②	D1	江口佳那②	⑥ 2	土方佳奈②
S2	毛利菜々実①	⑥ 0	井垣友伽①	S2	毛利菜々実①	⑥ 0	藤岡 舞①	S2	井垣友伽①	2 ⑥	山田汐里②	S2	井垣友伽①	2 ⑥	山田汐里②	S2	井垣友伽①	2 ⑥	山田汐里②
S2	長野悠葵①	⑥ 3	高橋真里奈①	S2	長野悠葵①	⑥ 0	金子 愛①	S2	初澤菜里①	⑥ 0	生方沙紀②	S2	初澤菜里①	⑥ 0	生方沙紀②	S2	初澤菜里①	⑥ 0	生方沙紀②
D2	岡部美樹①	⑥ 4	江口佳那②	D2	岡部美樹①	⑥ 1	仙石理恵②	D2	山田めぐみ②	⑥ 0	山口あずさ①	D2	山田めぐみ②	⑥ 0	山口あずさ①	D2	山田めぐみ②	⑥ 0	山口あずさ①
S3	國吉美咲①	⑥ 4	山田めぐみ②	S3	國吉美咲①	⑥ 1	増田珠夕①	S3	井上奈美②	⑥ 0	川島莉菜②	S3	井上奈美②	⑥ 0	川島莉菜②	S3	井上奈美②	⑥ 0	川島莉菜②
S3	中山瑞穂②	3 ⑥	佐藤礼奈①	S3	中山瑞穂②	⑦ 6(3)	青田ジェニファー①	S3	高橋真里奈①	⑥ 0	福島萌夏①	S3	高橋真里奈①	⑥ 0	福島萌夏①	S3	高橋真里奈①	⑥ 0	福島萌夏①



# 平成22年度 第49回東京都高等学校新人テニス選手権大会

出場数 男子 シングルス 1199名 ダブルス 838組  
 女子 シングルス 1104名 ダブルス 767組

期 日 9月12日、19日、20日、23日、26日 10月3日、9日、10日、11日、16日、17日

優勝

## 男子シングルス

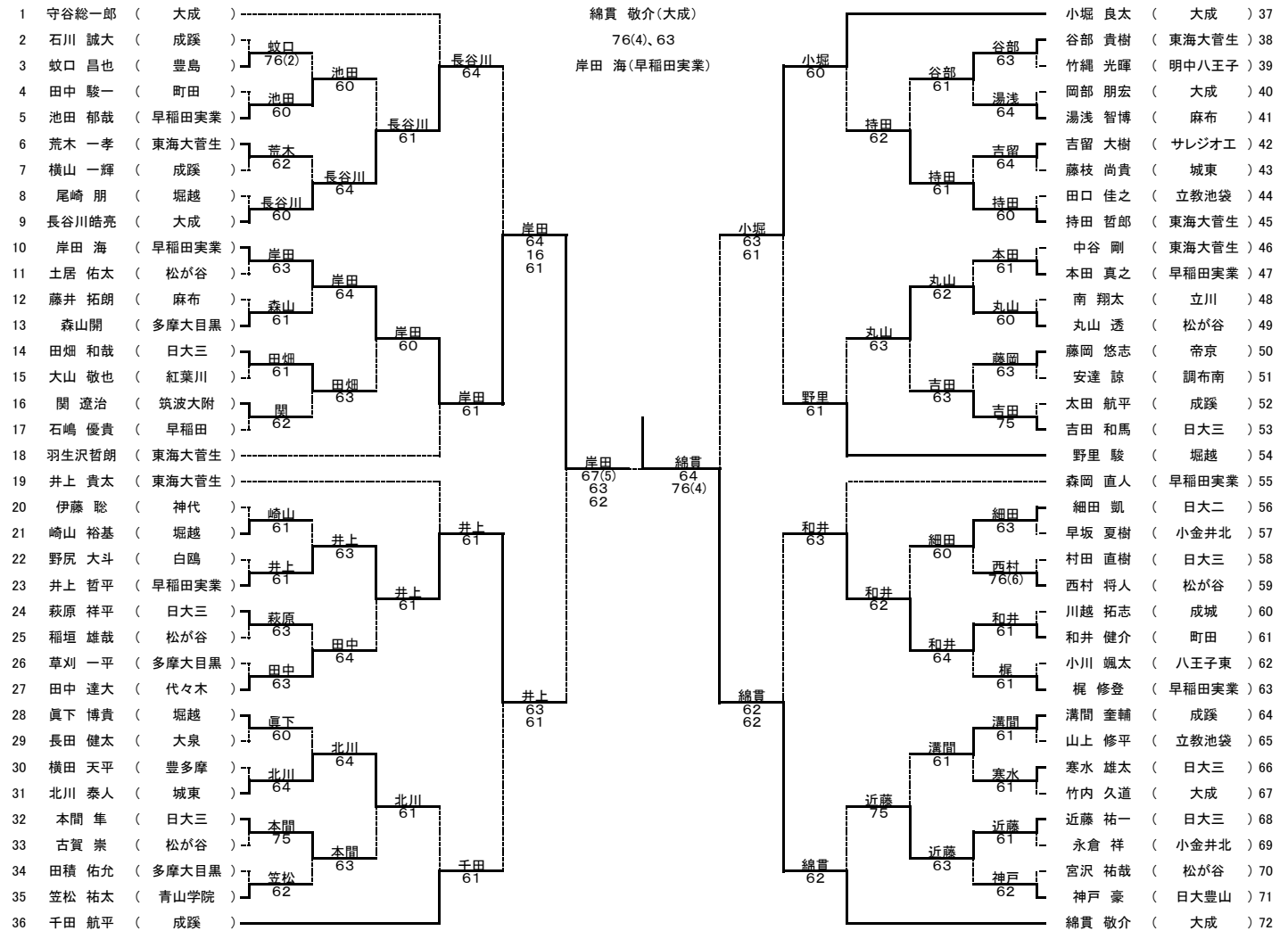

1 守谷総一郎 大成  
 2 綿貫敬介 大成  
 3 小堀良太 大成  
 4 千田航平 成蹊  
 5 井上哲 東海大菅生  
 6 野里直人 堀越  
 7 森岡直人 早稲田実業  
 8 羽生沢哲朗 東海大菅生

優勝  
 梶・森岡(早稲田実業)  
 63、76(4)  
 井上(哲)・岸田(早稲田実業)

9 岸田海 早稲田実業  
 梶修登 早稲田実業  
 田中達博 東海大菅生  
 中下真持 堀越  
 田間哲彦 東海大菅生  
 溝間奎輔 成蹊  
 16 長谷川皓亮 大成

優勝

## 男子ダブルス

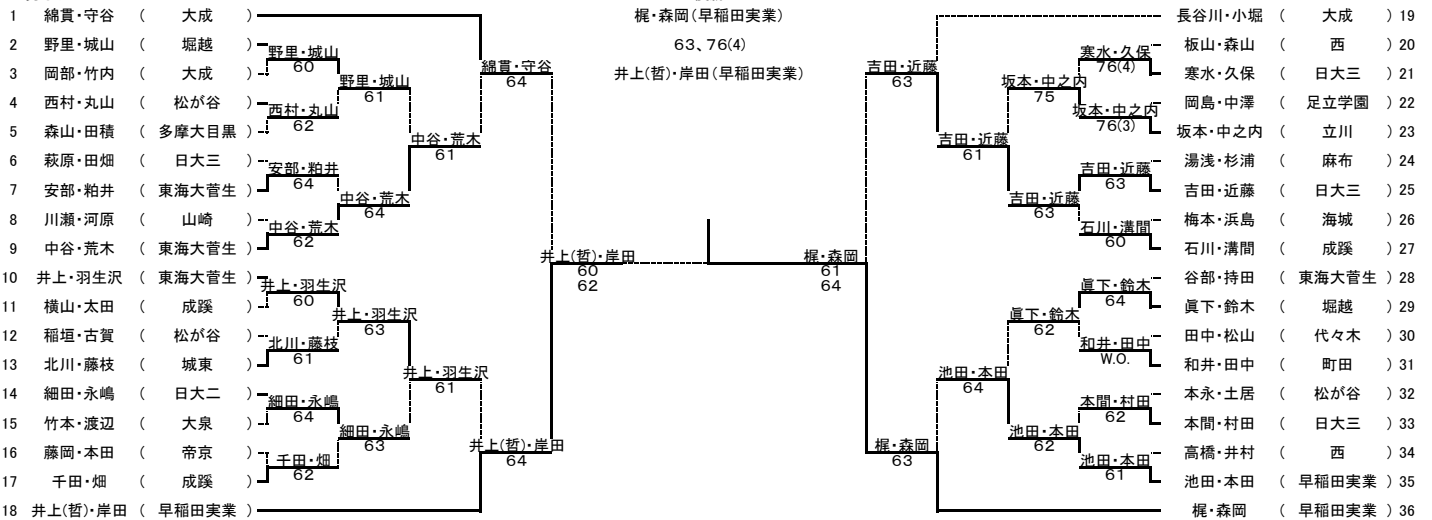

1 綿貫・守谷 大成  
 2 梶・森岡 早稲田実業  
 3 長谷川・小堀 大成  
 4 井上(哲)・岸田 早稲田実業

5 井上・羽生 東海大菅生  
 6 石川・溝間 成蹊  
 7 谷部・持田 東海大菅生  
 8 中谷・荒木 東海大菅生

東京都高等学校体育連盟テニス専門部  
 平成22年10月17日

