

平成20年度

第62回

愛知県高等学校総合体育大会テニス競技 団体の部

5月24日(土)・25日(日) 東山公園TC

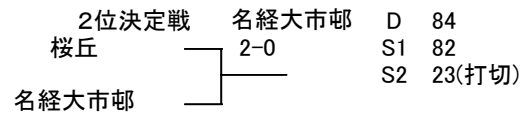
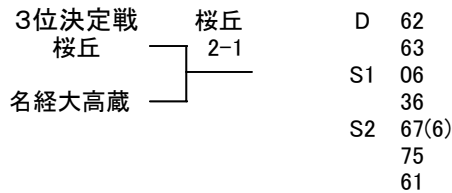
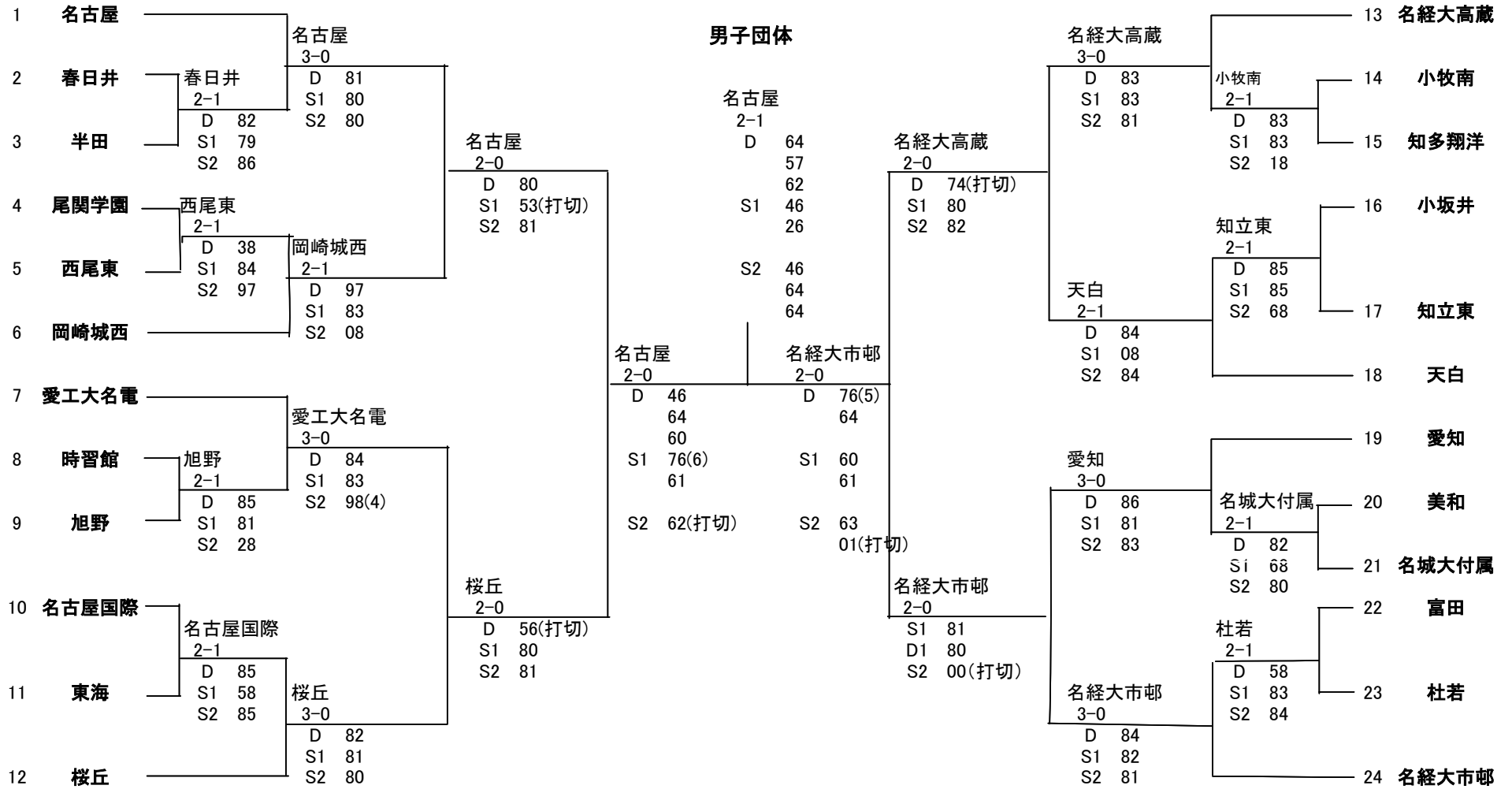

男子詳細 準決勝より

| 準決勝 | 名古屋 | | 2-0 | | 桜丘 | |
|-----|------|----|-----|--------|------|----|
| | 選手名 | 学年 | | | 選手名 | 学年 |
| D | 戸田義人 | 2 | ○ | 46 | 杉崎友彦 | 3 |
| | 海本健太 | 3 | | 64 | 豊田亮一 | 2 |
| | | | | 60 | | |
| S1 | 佐藤貴大 | 2 | ○ | 76(6) | 久郷歩人 | 2 |
| | | | | 61 | | |
| S2 | 岡田 亮 | 3 | | 62(打切) | 前田 諒 | 3 |

| 準決勝 | 名経大高蔵 | | 0-2 | | 名経大市邨 | |
|-----|-------|----|-----|--------|-------|------|
| | 選手名 | 学年 | | | 選手名 | |
| D | 稲熊俊浩 | 2 | | 67(5) | ○ | 茅野大輝 |
| | 加藤光浩 | 2 | | 46 | | 小池隆史 |
| S1 | 林 倫正 | 3 | | 06 | ○ | 西尾一馬 |
| | | | | 16 | | |
| S2 | 船橋主 | 1 | | 36 | | 伊藤大貴 |
| | | | | 01(打切) | | |

| 決勝 | 名古屋 | | 2-1 | | 名経大市邨 | |
|----|------|----|-----|----|-------|------|
| | 選手名 | 学年 | | | 選手名 | 学年 |
| D | 戸田義人 | 2 | ○ | 64 | 茅野大輝 | 3 |
| | 海本健太 | 3 | | 57 | 小池隆史 | 2 |
| | | | | 62 | | |
| S1 | 佐藤貴大 | 2 | | 46 | ○ | 西尾一馬 |
| | | | | 26 | | |
| S2 | 岡田 亮 | 3 | ○ | 46 | | 伊藤大貴 |
| | | | | 64 | | |
| | | | | 64 | | |

| 3位決定 | 桜丘 | | 2-1 | | 名経大高蔵 | |
|------|------|----|-----|-------|-------|------|
| | 選手名 | 学年 | | | 選手名 | |
| D | 杉崎友彦 | 3 | ○ | 62 | | 稲熊俊浩 |
| | 豊田亮一 | 2 | | 63 | | 加藤光浩 |
| S1 | 浅井泰光 | 3 | | 06 | ○ | 林 倫正 |
| | | | | 36 | | |
| S2 | 前田 諒 | 3 | ○ | 67(6) | | 船橋主 |
| | | | | 75 | | |
| | | | | 61 | | |

| 2位決定 | 桜丘 | | 0-2 | | 名経大市邨 | |
|------|------|----|-----|--------|-------|------|
| | 選手名 | 学年 | | | 選手名 | 学年 |
| D | 杉崎友彦 | 3 | | 48 | ○ | 茅野大輝 |
| | 豊田亮一 | 2 | | | | 小池隆史 |
| S1 | 浅井泰光 | 3 | | 28 | ○ | 西尾一馬 |
| S2 | 久郷歩人 | 2 | | 32(打切) | | 伊藤大貴 |

平成20年度

第62回

愛知県高等学校総合体育大会テニス競技 団体の部

5月24日(土)・25日(日) 東山公園TC

女子団体

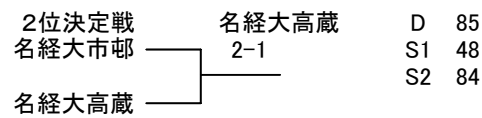
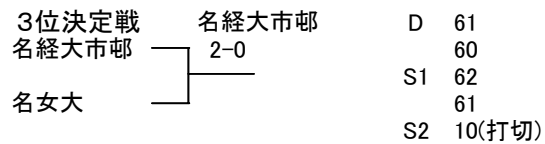
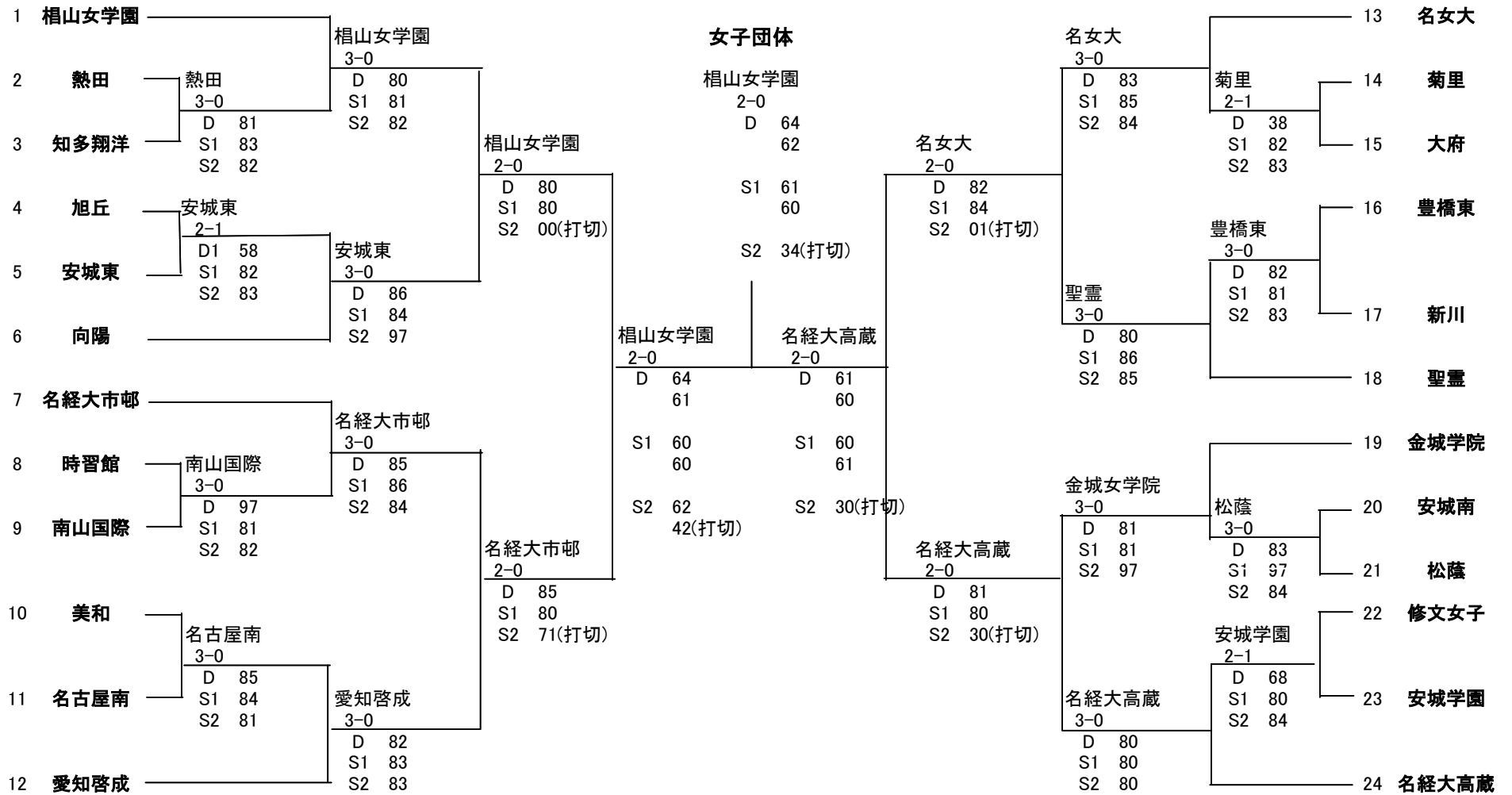

女子詳細 準決勝より

| 準決勝 | 相山女学園 | 2-0 | | 名経大市邨 |
|-----|------------------|-----|--------------|------------------|
| | 選手名 学年 | | | 選手名 学年 |
| D | 沼山紗希 3 三浦伊織 2 | ○ | 64 61 | 西尾友里 1 本田咲季 1 |
| S1 | 井上雅 2 | ○ | 60 60 | 後藤瑛里 2 |
| S2 | 山田杏奈 2 | | 62 42(打切) | 中西彩梨 1 |

| 準決勝 | 名古屋女子大 | 0-2 | | 名経大高蔵 |
|-----|-------------------|-----|----------|-----------------|
| | 選手名 学年 | | | 選手名 |
| D | 松浦舞香 2 松田みづき 2 | | 16 06 | ○ 長谷川日咲 船橋愛美 |
| S1 | 加藤涼子 3 | | 06 16 | ○ 川上静香 |
| S2 | 鈴木貴絵 2 | | 03(打切) | 山崎香織 |

| 決勝 | 相山女学園 | 2-0 | | 名経大高蔵 |
|----|------------------|-----|----------|-------------------|
| | 選手名 学年 | | | 選手名 学年 |
| D | 沼山紗希 3 三浦伊織 2 | ○ | 64 62 | 長谷川日咲 3 船橋愛美 3 |
| S1 | 井上雅 2 | ○ | 61 60 | 川上静香 3 |
| S2 | 山田杏奈 2 | | 34(打切) | 山崎香織 1 |

| 3位決定 | 名経大市邨 | 2-0 | | 名古屋女子 |
|------|------------------|-----|----------|---------------|
| | 選手名 学年 | | | 選手名 |
| D | 西尾泉紀 1 本田咲季 1 | ○ | 61 60 | 松浦舞香 松田みづき |
| S1 | 西尾友里 1 | ○ | 62 61 | 加藤涼子 |
| S2 | 中西彩梨 1 | | 10(打切) | 鈴木貴絵 |

| 2位決定 | 名経大市邨 | 1-2 | | 名経大高蔵 |
|------|------------------|-----|----|------------------|
| | 選手名 学年 | | | 選手名 学年 |
| D | 西尾泉紀 1 本田咲季 1 | | 58 | 船橋愛美 3 園山翔子 2 |
| S1 | 西尾友里 1 | | 84 | 川上静香 3 |
| S2 | 中西彩梨 1 | | 48 | 山崎香織 1 |

男子シングルス

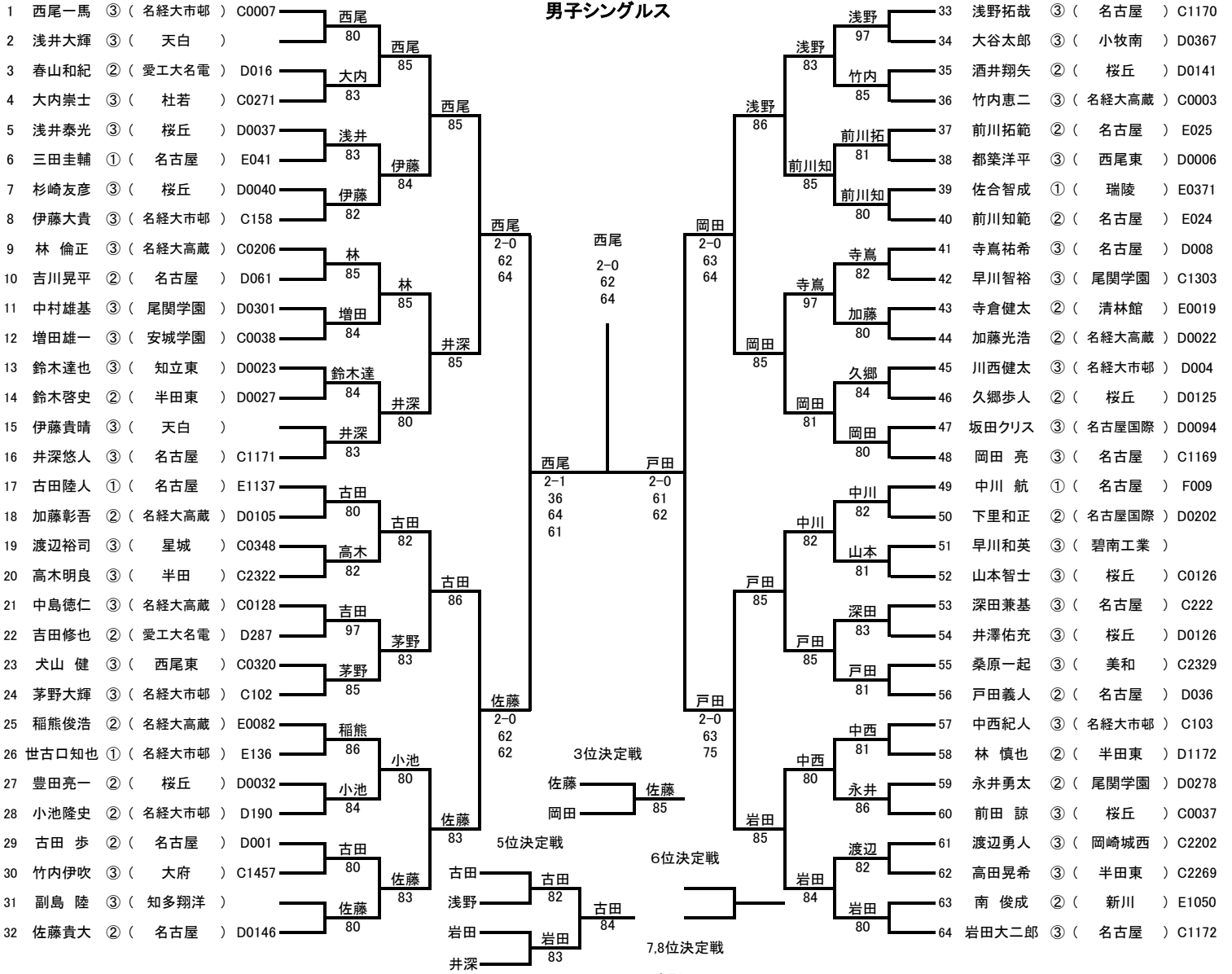

男子ダブルス

