

# 令和6年度沖縄県高等学校総合体育大会テニス競技

## 男子団体

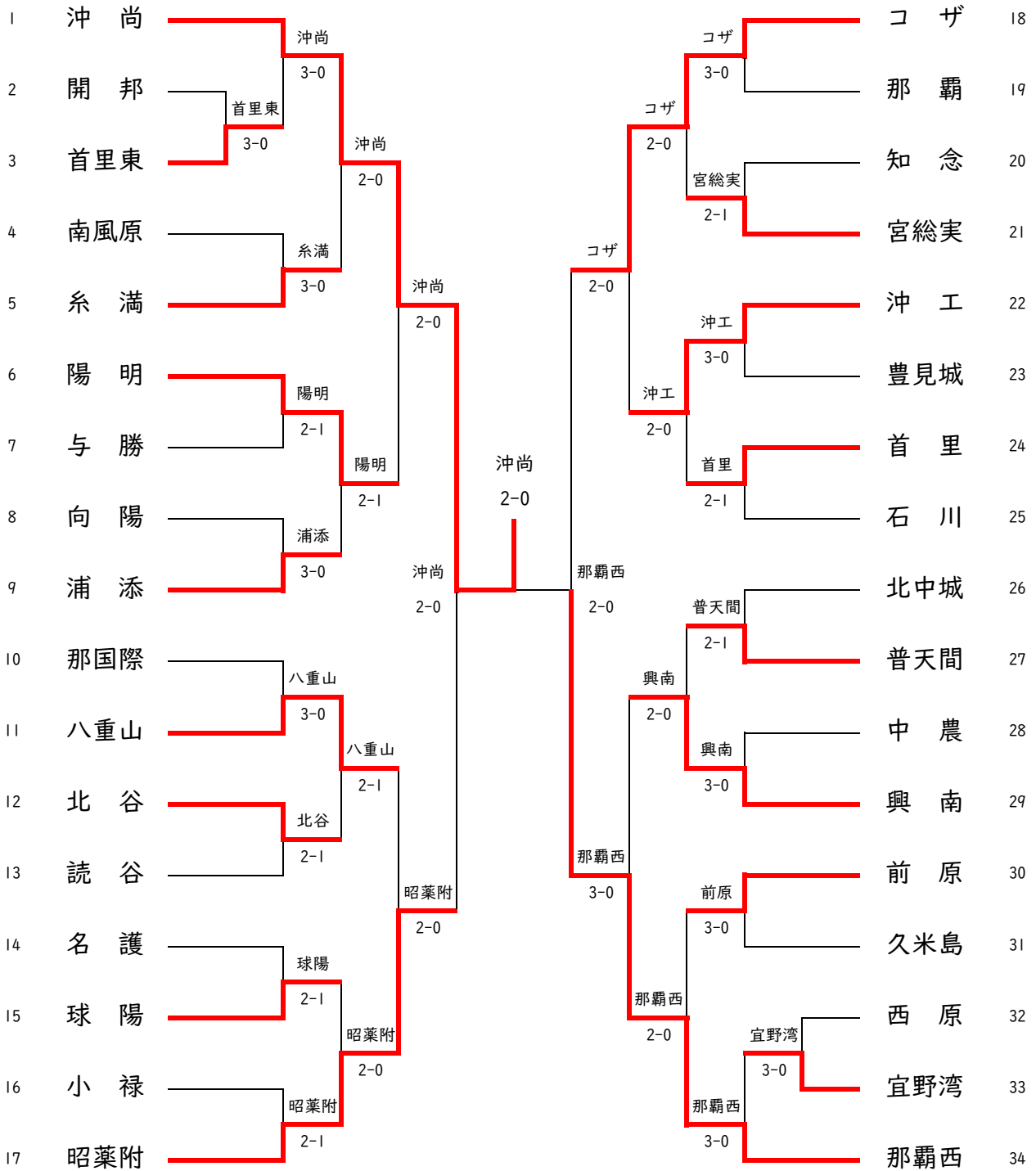

## 3位決定戦

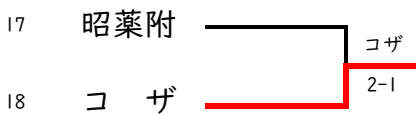

# 令和6年度沖縄県高等学校総合体育大会テニス競技

## 女子団体

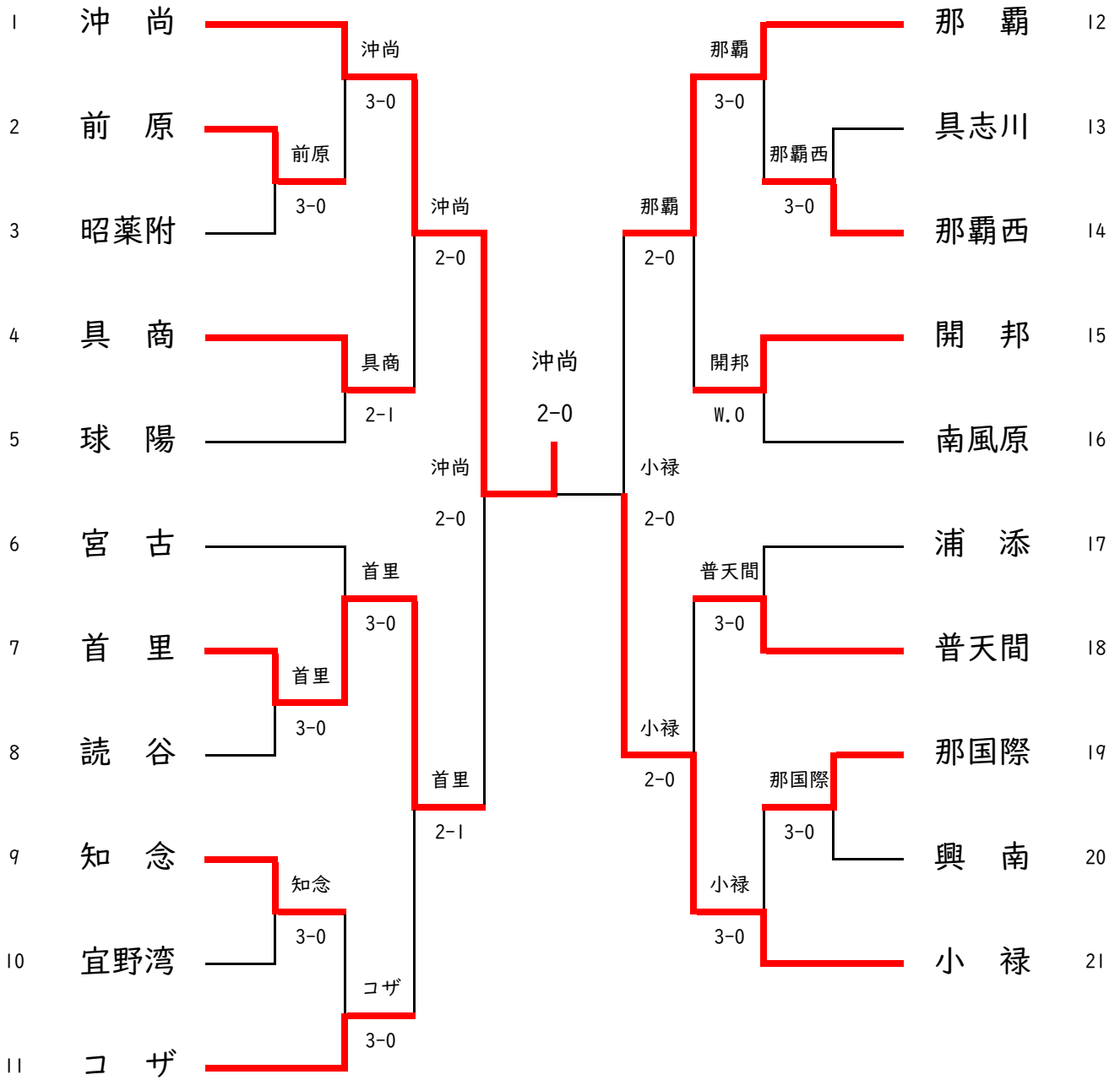

## 3位決定戦

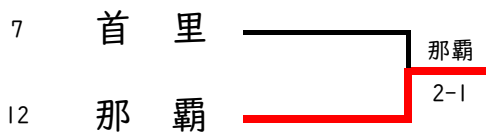

## 男子団体

SF1	I	沖 尚	2-0	昭葉附	17
D	大城 優心(1) 越村 昭斗(2)	81		平田 剛輔(2) ☆比嘉 天一郎(3)	
SI	喜久川 楓(3)	82		知念 秀彦(1)	
S2	日渡 翔己(1)	52打切り		内川 大二朗(1)	

SF2	18	コ ザ	0-2	那覇西	34
D	田場 大翔(3) 立津 陽向(3)	67打切り		次呂久 由恭(2) 大城 海(3)	
SI	☆具志堅 晴輝(3)	58		大城 達希(3)	
S2	山本 延ノ助(2)	28		比嘉 輝(3)	

FINAL	I	沖 尚	2-0	那覇西	34
D	日渡 翔己(1) 越村 昭斗(2)	75打切り		次呂久 由恭(2) ☆伊是名 和樹(3)	
SI	喜久川 楓(3)	81		大城 達希(3)	
S2	大城 優心(1)	86		比嘉 輝(3)	

3位決定戦	17	昭葉附	1-2	コ ザ	18
D	平田 剛輔(2) ☆比嘉 天一郎(3)	16		田場 大翔(3) 立津 陽向(3)	
SI	知念 秀彦(1)	26		☆具志堅 晴輝(3)	
S2	内川 大二朗(1)	62		加賀 小次郎(2)	

## 女子団体

SF1	I	沖 尚	2-0	首 里	7
D	井手 葵② 嘉数 ちひろ②	60打切		平良 望② 伊是名 結衣②	
SI	☆水口 由貴③	80		永山 花奏②	
S2	渡久地 杜生②	81		神里 新翔②	

SF2	12	那 覇	0-2	小 禄	21
D	赤嶺 汐奈美③ 志藤 なつ②	72打切		保久盛 新菜① ☆川畑 結花③	
SI	☆次呂久 瑠海③	18		石嶺 妃菜③	
S2	知念 春夏①	28		上地 琉可①	

FINAL	I	沖 尚	2-0	小 禄	21
D	渡久地 杜生② 宇都宮 早絵②	80		☆川畑 結花③ 金城 茉倫③	
SI	☆水口 由貴③	70打切		石嶺 妃菜③	
S2	井手 葵②	81		上地 琉可①	

3位決定戦	7	首 里	1-2	那 覇	12
D	神里 新翔② 伊是名 結衣②	06		赤嶺 汐奈美③ 嘉数 琉花②	
SI	知念 慶③	60		☆次呂久 瑠海③	
S2	平良 望②	16		知念 春夏①	

# 令和6年度沖縄県高等学校総合体育大会テニス競技

## 男子ダブルス (I)

1	喜久川 楓 越村 昭斗	(沖 尚)		1	6-0	29	宮永 拓斗 盛島 響希	(沖 尚)	29
2	津波 晃星 花城 康太郎	(読 谷)	2	6-0	30	新垣 喜庵 上間 瑛叶	(北 谷)	30	
3	石川 雄登 林 琉來	(石 川)	6-0	1	6-1	31	久手堅 仁咲 知念 優弥	(南風原)	31
4	伊藤 真人 渡真利 拓斗	(南風原)	5	6-0	33	岡崎 光希 徳永 結斗	(久米島)	32	
5	仲地 琉海 金城 達也	(西 原)	6-2	5	6-2	33	仲本 壮汰 金城 孝明	(興 南)	33
6	辻原 拓弥 八谷 壮太	(沖 工)	6	6-3	34	前泊 慎達 比嘉 良悠	(豊見城)	34	
7	入田 瑚太郎 寺田 周太	(向 陽)	6-3	1	6-0	35	宮城 玲央 羽地 和輝	(陽 明)	35
8	外間 大貴 波嘉敷 駿斗	(那覇西)	8	6-0	37	赤嶺 史紀 ベルルイー星	(那国際)	36	
9	森根 蓮 安里 彪賀	(与 勝)	6-0	10	6-2	37	上間 正幸人 金城 陸	(那覇西)	37
10	浜川 遥史 新垣 陽大	(那 覇)	6-3	10	6-0	38	瑞慶山 良輔 砂辺 紀宏	(与 勝)	38
11	平良 耕祐 友利 太夢	(宮 古)	6-1	13	6-3	39	大城 瑠恭 大城 宗悟	(小 禄)	39
12	仲村 惇 小高 国生	(開 邦)	13	7-6(5)	40	幸地 健志 山城 達郎	(那 覇)	40	
13	伊波 良 大田 翔士	(前 原)	6-0	13	6-2	41	平 慶樹 金城 尚喜	(中 農)	41
14	大山 拓真 宮城 圭	(小 禄)	W.O.	1	8-1	42	ウォーカー 海人 金子 聖雅	(球 陽)	42
15	加賀 小次郎 植村 大河	(コ ザ)	6-1	15	6-2	43	大城 達希 大城 海	(那覇西)	43
16	又吉 未来 伊波 樹人	(浦 添)	6-0	16	6-0	44	普天間 朝陽 金城 湊太	(浦 添)	44
17	大田 龍毅 比嘉 輝星	(豊見城)	6-2	19	6-0	45	松井 友佑 大城 友希	(コ ザ)	45
18	渡邊 一心 與座 空也	(陽 明)	19	6-1	46	宮城 澄海 仲村 莉空	(首里東)	46	
19	大江 友規 吉川 亮佑	(八重山)	6-0	19	6-0	47	川満 星聡 前泊 亮雅	(宮総実)	47
20	呉屋 煌己 立津 洸陽	(美 里)	6-1	20	6-3	48	宮里 磨弥 石原 航太	(沖 工)	48
21	比嘉 悠斗 長島 功尚	(首里東)	6-4	28	6-2	49	比嘉 柊太 岸本 耀	(名商工)	49
22	木川 和穂 久場 長真	(昭業附)	23	6-2	51	神里 舜 玉城 遥平	(知 念)	50	
23	國吉 浩太 上地 俊熙	(球 陽)	6-0	23	W.O.	51	久保田 遥斗 仲村 奏新	(前 原)	51
24	幸地 夏輝 岩野 由祈	(北 谷)	7-6(2)	24	6-0	52	新崎 康朔 篠原 空	(名 護)	52
25	玉那覇 雅仁 上屋敷 翔和	(普天間)	6-3	28	6-2	53	喜久里 至道 古堅 和直	(首 里)	53
26	棚原 陸翔 石川 瑠晟	(宜野湾)	6-1	27	6-0	54	小林 奏 玉城 一葉	(糸 満)	54
27	高江洲 魁圭 平田 裕乃介	(首 里)	6-4	28	6-0	55	浦中 夢来 前堂 壮汰	(北中城)	55
28	田場 大翔 立津 陽向	(コ ザ)	6-2	28	6-1	56	三宅 貴太 金城 朝夢	(沖 尚)	56

# 令和6年度沖縄県高等学校総合体育大会テニス競技

## 男子ダブルス (2)

57	日渡 翔己 大城 優心	(沖 尚)		57		具志堅 晴輝 山本 延ノ助	(コ ザ)	85
58	平田 剛輔 佐久川 琉政	(昭葉附)	6-1	58		運天 獅琉 田本 和輝	(名 護)	86
59	伊波 大輝 平良 涼翔	(石 川)	6-0	57		比嘉 一稀 知念 樹一郎	(西 原)	87
60	中山 晃輔 仲里 東悟	(北中城)	6-0	60		仲程 良起 中村 帆高	(昭葉附)	88
61	玉那覇 剛 大平 渚	(読 谷)	W.0	62		那覇 朔太郎 外間 大雅	(与 勝)	89
62	中澤 龍 瑞慶覧 長佑	(小 禄)	6-1	62		天久 秀千夜 金城 丈大	(豊見城)	90
63	森岡 然 島袋 蒼真	(名 護)	6-3	57		奥村 壮至 外間 侑紀	(開 邦)	91
64	漢那 亮貴 奥原 涼	(興 南)	6-2	64		古橋アレックス 誠 島田 悠聖	(読 谷)	92
65	久場 琉夢 宮城 福	(具志川)	6-0	64		山根 誠哉 仲村 琉	(知 念)	93
66	玉城 和樹 翁長 凌海	(開 邦)	6-4	67		成田 悠真 宮城 陽向	(北中城)	94
67	市野 智也 下地 史也	(八重山)	6-0	64		安原 瑠南 幸地 弘樹	(那国際)	95
68	百武 利矩 花城 翔空	(球 陽)	6-0	69		馬場 六華 山下 修史	(小 禄)	96
69	亀川 遥翔 船道 亮翔	(浦 添)	6-2	70		徳山 心陽 島袋 陽向	(中 農)	97
70	伊是名 和樹 潮平 拓己	(那覇西)	6-0	84	8-6	與那嶺 陽生 潮平 礼佳	(首里東)	98
71	呉屋 優毅 平田 十真	(沖 尚)	6-3	71		志堅原 良憲 大城 辰紀	(沖 工)	99
72	砂川 聖磨 國吉 広夢	(宮総実)	6-0	72		中村 玲王 澤岬 匠也	(コ ザ)	100
73	名嘉真 琉弥 新垣 輝琉	(美来工科)	6-1	71		下里 空舞 比嘉 健斗	(宜野湾)	101
74	金城 凌太 時志 駿之祐	(向 陽)	6-1	75		吉本 尚広 寺田 有亨	(久米島)	102
75	佐々木 彪我 玉城 海	(コ ザ)	6-1	75		竹澤 琉雅 知念 紘平	(向 陽)	103
76	仲尾次 孝望 石川 純	(陽 明)	6-1	77		真喜屋 康太 宮城 斗吾	(興 南)	104
77	棟田 凌翔 玉城 凜	(沖 工)	7-6(0)	84		佐久本 祢希 喜納 快風	(北 谷)	105
78	久場 琉孔 石川 恒太	(中 農)	6-1	78		北島 碧 嘉味田 丞	(普天間)	106
79	仲村 修一 大城 貴滉	(知 念)	6-1	81		山口 安慈 神里 一翔	(南風原)	107
80	幸地 博音 玉元 誠央	(首里東)	6-1	81		仲村 海斗 小橋川 桜輝	(前 原)	108
81	山川 凜 當山 諒河	(宜野湾)	6-4	84		赤嶺 壮汰 知念 祐杜	(糸 満)	109
82	兼島 景斗 川上 泰生	(糸 満)	6-0	83		喜久里 琉生 普久本 安裕	(首 里)	110
83	銘苺 洸佑 長堂 廣志	(那 覇)	W.0	84		松田 龍樹 田邊 理勇	(球 陽)	111
84	梅田 琉聖 松浦 匠之介	(沖 尚)	6-2	84		比嘉 輝 次呂久 由恭	(那覇西)	112

# 令和6年度沖縄県高等学校総合体育大会テニス競技

## 男子シングルス (I)

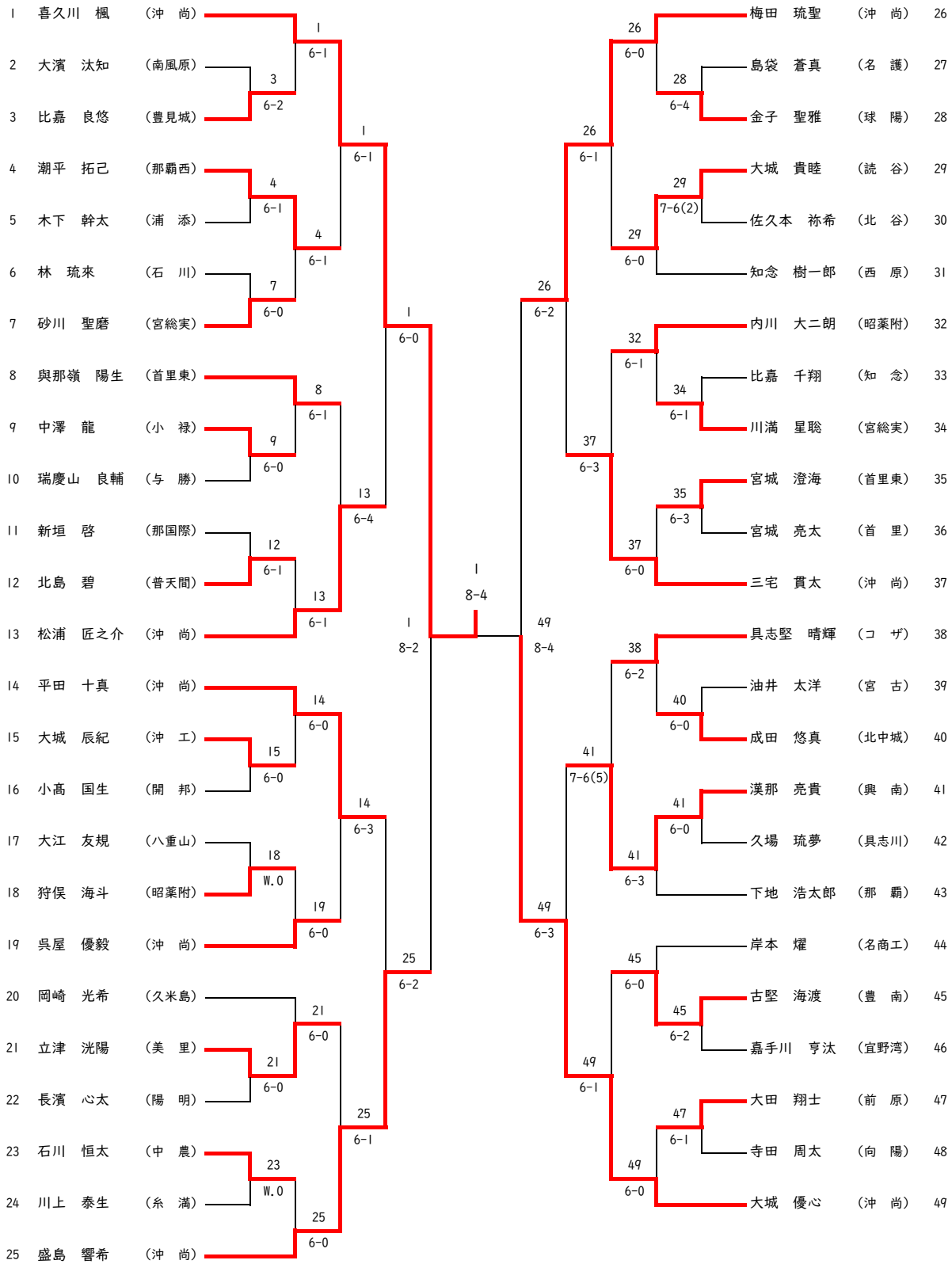

# 令和6年度沖縄県高等学校総合体育大会テニス競技

## 男子シングルス (2)

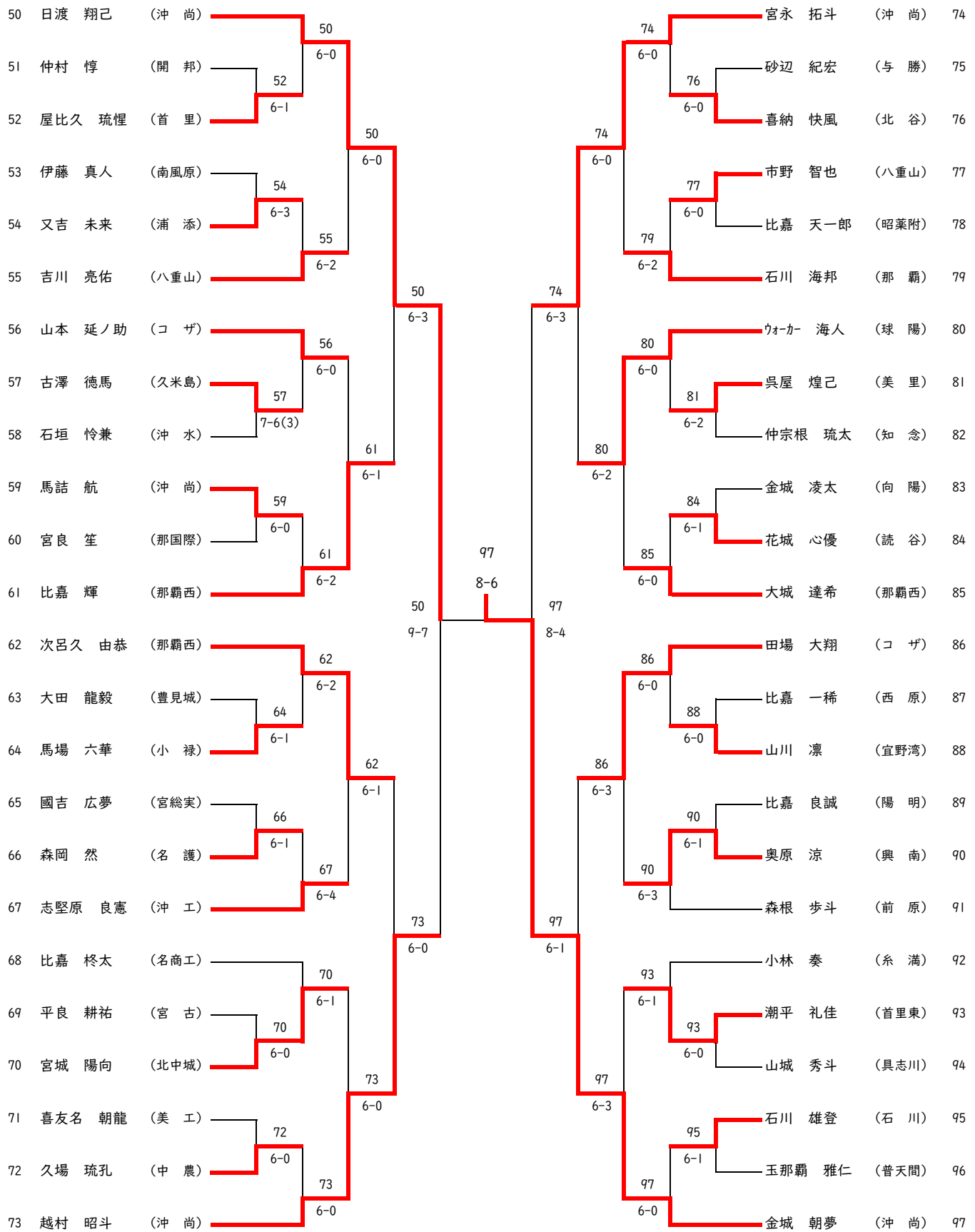

# 令和6年度沖縄県高等学校総合体育大会テニス競技

## 男子シングルス決勝戦

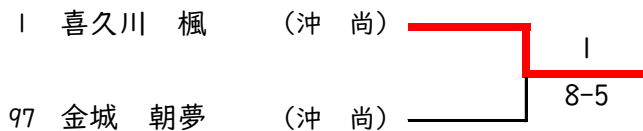

## 男子シングルス3位決定戦

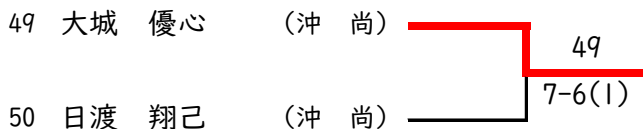

## 男子シングルス2位決定戦

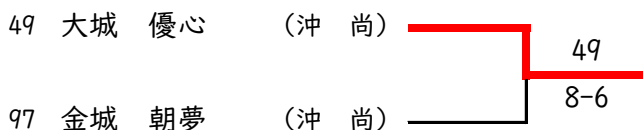

## 男子シングルス5位決定戦

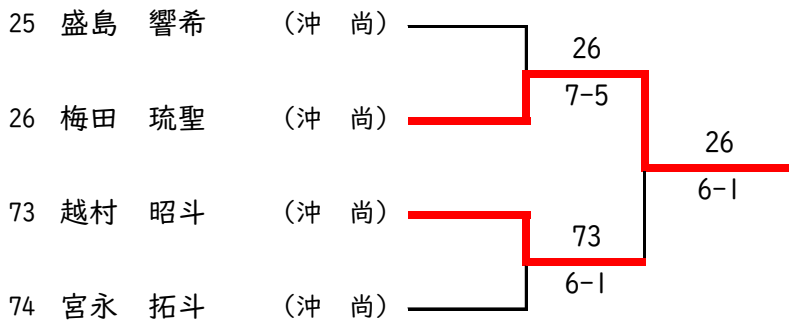

## 男子ダブルス決勝戦

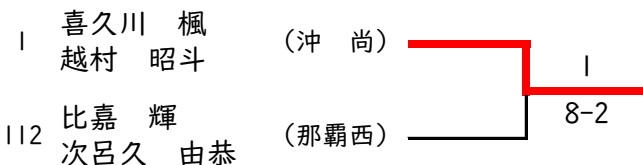

## 男子ダブルス3位決定戦

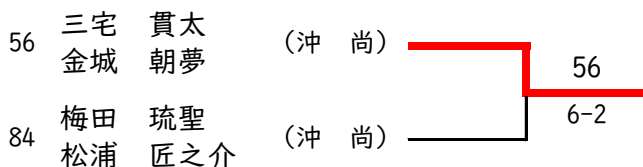



# 令和6年度沖縄県高等学校総合体育大会テニス競技

## 女子ダブルス (I)

順位	選手名	所属校	対戦相手	スコア	順位	選手名	所属校
1	水口 由貴 井手 葵	沖尚	比嘉 桜実 松代 奈海	18	18	比嘉 桜実 松代 奈海	沖尚
2	赤嶺 乃愛 上原 芽李	南風原	上間 梨夏 上原 栞愛	19	19	上間 梨夏 上原 栞愛	浦添
3	山田 那生 幸森 芽生	首里東	川畑 結花 金城 茉倫	20	20	川畑 結花 金城 茉倫	小禄
4	羽地 智菜 村上 優衣	那国際	山城 心愛 根保 陽向	21	21	山城 心愛 根保 陽向	コザ
5	高野 朱かり 松永 望夢	興南	砂川 しあん 運天 英美	22	22	砂川 しあん 運天 英美	南風原
6	城間 わか 多嘉山 優咲	開邦	橋本 乃々香 加藤 愛菜	23	23	橋本 乃々香 加藤 愛菜	浦添
7	比嘉 結彩 友利 結菜	宜野湾	吉村 碧衣 新里 梨華	24	24	吉村 碧衣 新里 梨華	前原
8	仲宗根七奈望 真喜志 絢花	前原	崎原 結花 上原 早環 <small>テニアナ</small>	25	25	崎原 結花 上原 早環 <small>テニアナ</small>	普天間
9	中山 華 玉寄 千季	コザ	川平 実乃 玉寄 帆夏	26	26	川平 実乃 玉寄 帆夏	コザ
10	次呂久 瑠海 嘉数 琉花	那覇	宮城 礼 比嘉 りんか	27	27	宮城 礼 比嘉 りんか	那覇
11	當眞 果朋 前原 美玲	具志川	松茂良 心美 上地 果穂	28	28	松茂良 心美 上地 果穂	那覇西
12	横山 英未 宮城 瑠美	具商	松田 愛菜 仲村 文	29	29	松田 愛菜 仲村 文	首里
13	下地 優花 仲宗根 華蓮	宮古	山口 夢叶 宮城 沙和	30	30	山口 夢叶 宮城 沙和	普天間
14	玉那覇 紀佳 島袋 令那	普天間	大山 リアナ 小橋川仁菜乃	31	31	大山 リアナ 小橋川仁菜乃	球陽
15	山城 紗菜 松島 利央	開邦	大濱 志緒 當山 夏穂	32	32	大濱 志緒 當山 夏穂	知念
16	末吉 麻美 宮城 未徠	昭薬附	安谷屋 在華 與儀 結衣	33	33	安谷屋 在華 與儀 結衣	那国際
17	仲宗根 琴音 廣瀬 美沙	沖尚	山城 結佳 金城 日菜子	34	34	山城 結佳 金城 日菜子	読谷
			嘉数 ちひろ 里 歩美	35	35	嘉数 ちひろ 里 歩美	沖尚

# 令和6年度沖縄県高等学校総合体育大会テニス競技

## 女子ダブルス (2)

順位	選手名	所属校	スコア	選手名	所属校	順位
36	田中 音色 近藤 海里	沖 尚	36	石嶺 妃菜 上地 琉可	小 禄	54
37	山田 夏 伊覇 妃花	具志川	37	久場 さくら 嘉数 実優	那 覇	55
38	仲田 朱里 城間 聖子	球 陽	36	赤嶺 美涼 嶺井 音織	南風原	56
39	我如古 紗椰 謝花 未帆	知 念	39	マッコール 亜彩 ン砂川 エレ恵	宮 古	57
40	片桐 一花 奥原 日和	興 南	36	長嶺 有紗 多良間未瑠希	読 谷	58
41	普久 原舞 平良 彩笑	前 原	41	石川 陽菜 上地 志桜	小 禄	59
42	宮城 侑和 太郎良 芽依	那国際	41	照屋 美悠 山里 ノア	球 陽	60
43	井崎 真梨 宮城 璃衣子	那 覇	44	山城 来々香 具志 音奏	那覇西	61
44	平良 望 伊是名 結衣	首 里	44	悦 妃良 稲福 七海	コ ザ	62
45	赤嶺 汐奈美 志藤 なつ	那 覇	45	保久盛 新菜 平良 六河	小 禄	63
46	喜納 結花 金城 ももか	糸 満	45	佐久川 仁那 金城 早紀	昭薬附	64
47	仲里 美咲 伊佐 美優	浦 添	48	伊佐川 結 知念 恵美里	宜野湾	65
48	玉城 蕾 石嶺 志帆	読 谷	48	嶺井 如葵 與儀 清花	那覇西	66
49	石原 ちひろ 岡野 美濤	開 邦	50	知念 慶 山城 ゆい	首 里	67
50	仲宗根 鈴 上原 叶羽	コ ザ	w.o	伊計 美優 金城 凜奈	具 商	68
51	永山 花奏 神里 新翔	首 里	51	富川 千豊 奥平 恵玲奈	具志川	69
52	山根 いちご 中村 美結	普天間	51	上里 花恵 仲松 桃花	前 原	70
53	藤原 リサ 奥江 彩良	沖 尚	53	渡久地 杜生 宇都宮 早絵	沖 尚	71

# 令和6年度沖縄県高等学校総合体育大会テニス競技

## 女子シングルス

1	水口 由貴	沖 尚	1	6-0	33	渡久地 杜生	沖 尚	33	
2	佐久川 仁那	昭薬附	6-0	1	6-0	我如古 紗椰	知 念	34	
3	池間 杏実	興 南	4	6-0	33	6-0	稲福 七海	コザ	35
4	又吉 南帆	知 念	6-4	6-4	35	6-1	喜納 結花	糸 満	36
5	奥江 彩良	沖 尚	5	6-1	33	6-2	根間 美空	那国際	37
6	眞喜志 絢花	前 原	6-0	5	37	6-2	金城 茉倫	小 禄	38
7	仲本 さくら	具志川	8	6-0	37	6-2	上地 果穂	那覇西	39
8	石坂 紗有里	向 陽	6-0	8-2	40	6-0	近藤 海里	沖 尚	40
9	松代 奈海	沖 尚	9	8-5	33	8-5	石嶺 妃菜	小 禄	41
10	山城 ゆい	首 里	6-0	9	41	6-1	マッコール 亜彩 エレン	宮 古	42
11	赤嶺 美涼	南風原	12	6-0	41	6-0	富川 千豊	具志川	43
12	長嶺 有紗	読 谷	6-1	9	44	6-0	山口 夢叶	普天間	44
13	知念 春夏	那 覇	13	6-4	48	6-1	山 歩美	沖 尚	45
14	宮城 沙和	普天間	6-2	16	48	6-0	廣瀬 美沙	沖 尚	45
15	下地 優花	宮 古	16	6-0	48	6-0	新垣 美紅	豊見南	46
16	比嘉 桜実	沖 尚	6-0	32	48	6-0	幸森 芽生	首里東	47
17	嘉数 ちひろ	沖 尚	17	8-5	64	8-6	里 歩美	沖 尚	48
18	松島 利央	開 邦	6-0	17	49	6-0	田中 音色	沖 尚	49
19	安里 莉湖	具 商	19	6-0	49	6-0	丸山 七穂	那国際	50
20	比嘉 結彩	宜野湾	6-4	17	52	6-0	末吉 麻美	昭薬附	51
21	悦 妃良	コザ	21	6-3	49	6-3	石原 ちひろ	開 邦	52
22	松茂良 心美	那覇西	6-0	24	57	6-0	普久原 舞	前 原	53
23	加藤 愛菜	浦 添	24	6-2	56	6-2	伊佐川 結	宜野湾	54
24	仲宗根 琴音	沖 尚	6-0	32	60	6-1	高野 朱かり	興 南	55
25	知念 慶	首 里	25	8-3	64	8-1	藤原 リサ	沖 尚	56
26	嶺井 音織	南風原	6-0	25	57	6-0	上地 琉可	小 禄	57
27	砂川 恵	宮 古	24	6-2	57	6-0	横山 英未	具 商	58
28	山田 那生	首里東	6-0	32	60	6-1	大濱 詩子	首 里	59
29	福里 友梨	宮総実	30	6-2	64	6-0	次呂久 瑠海	那 覇	60
30	タクフェール 世真	球 陽	6-0	32	61	6-2	橋本 乃々香	浦 添	61
31	川畑 結花	小 禄	32	6-0	64	6-0	大山 リアナ	球 陽	62
32	宇都宮 早絵	沖 尚	6-0	32	64	6-0	多良間未瑠希	読 谷	63
							井手 葵	沖 尚	64

# 令和6年度沖縄県高等学校総合体育大会テニス競技

## 女子シングルス決勝戦

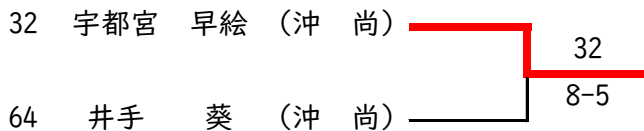

## 女子シングルス3位決定戦

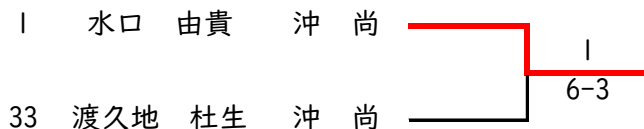

## 女子シングルス2位決定戦

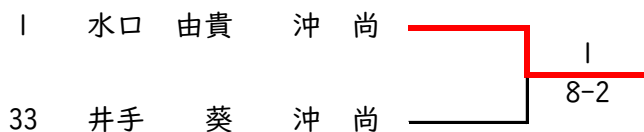

## 女子シングルス5位決定戦

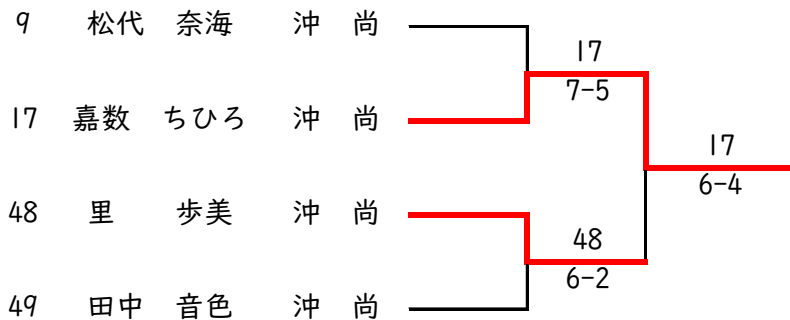

## 女子ダブルス決勝戦

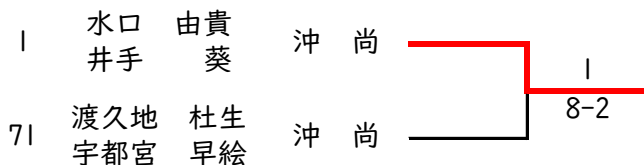

## 女子ダブルス3位決定戦

