

令和5年度 近畿高等学校選抜テニス大会

令和5年6月16日～18日 (長浜バイオ大学ドーム)

男子シングルス

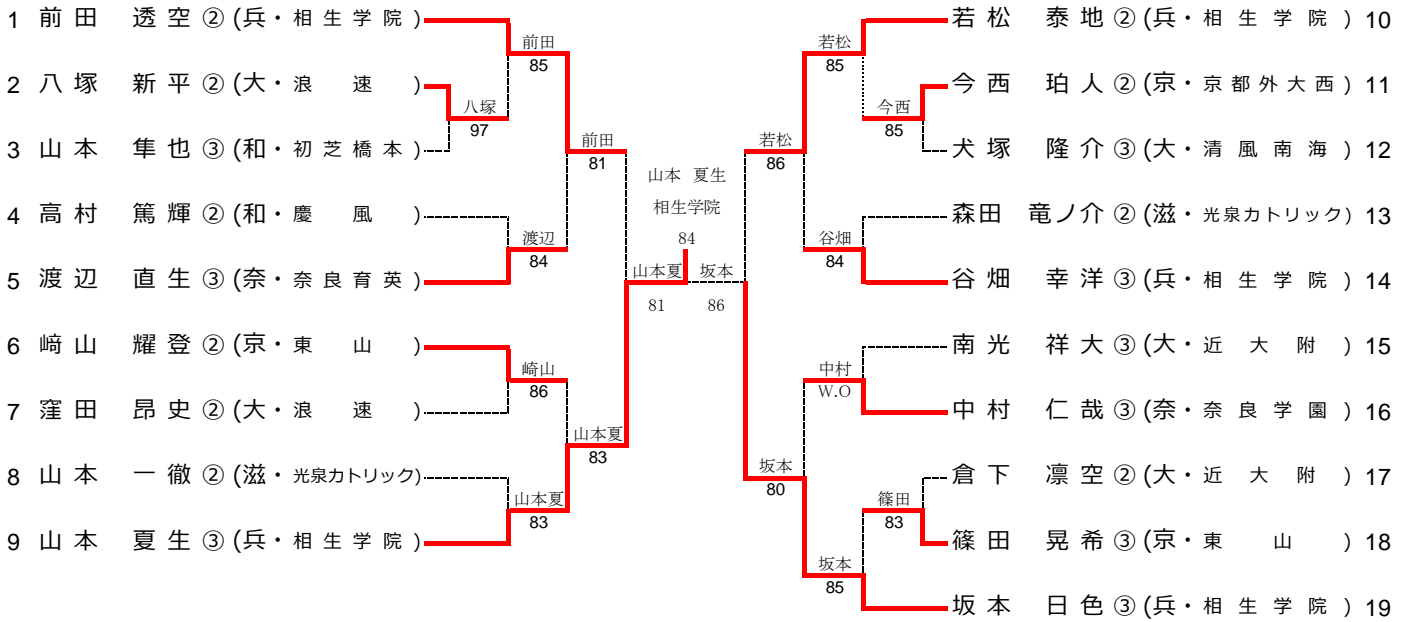

シード順位

- | | | | |
|------------------|------------------|------------------|------------------|
| 1.前田 透空 (兵・相生学院) | 2.坂本 日色 (兵・相生学院) | 3.山本 夏生 (兵・相生学院) | 4.若松 泰地 (兵・相生学院) |
| 5.南光 祥大 (大・近大附) | 6.崎山 耀登 (京・東山) | 7.渡辺 直生 (奈・奈良育英) | 8.谷畑 幸洋 (兵・相生学院) |

男子ダブルス

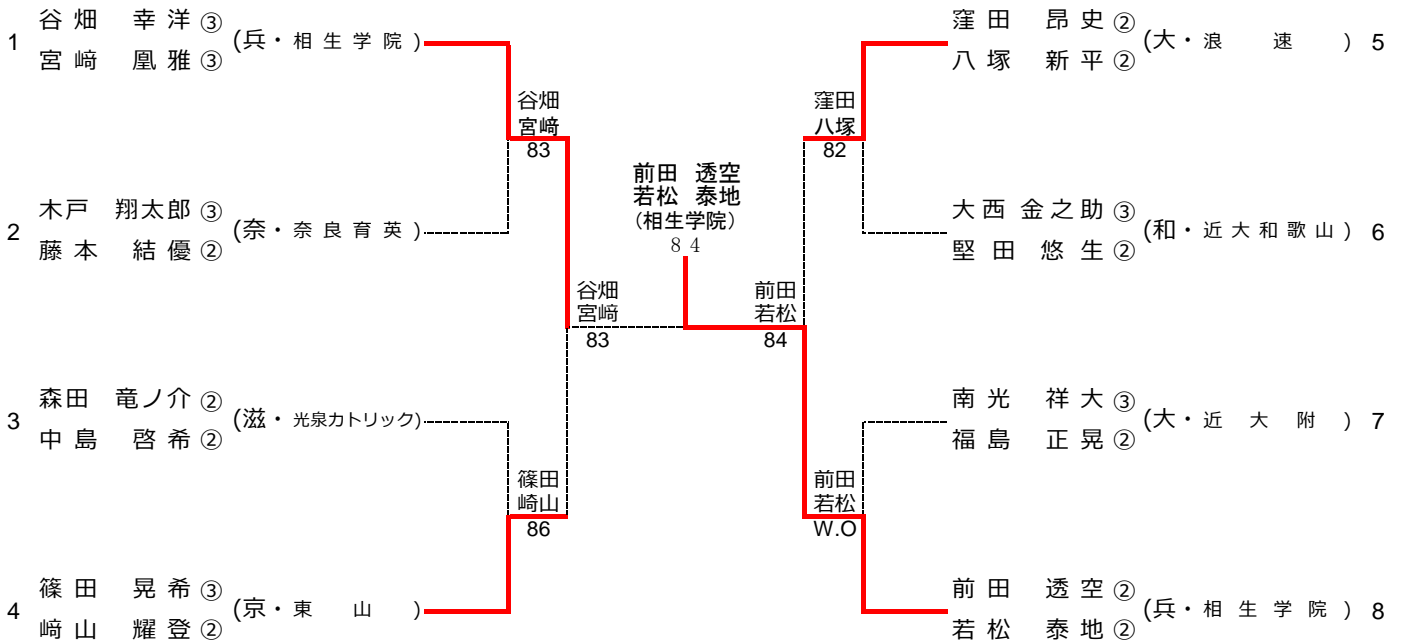

シード順位

- | | |
|----------------------------|----------------------------|
| 1. 谷畑 幸洋 (兵・相生学院)
宮崎 鳳雅 | 2. 前田 透空 (兵・相生学院)
若松 泰地 |
|----------------------------|----------------------------|

令和5年度 近畿高等学校選抜テニス大会

令和5年6月16日～18日 (長浜バイオ大学ドーム)

女子シングルス

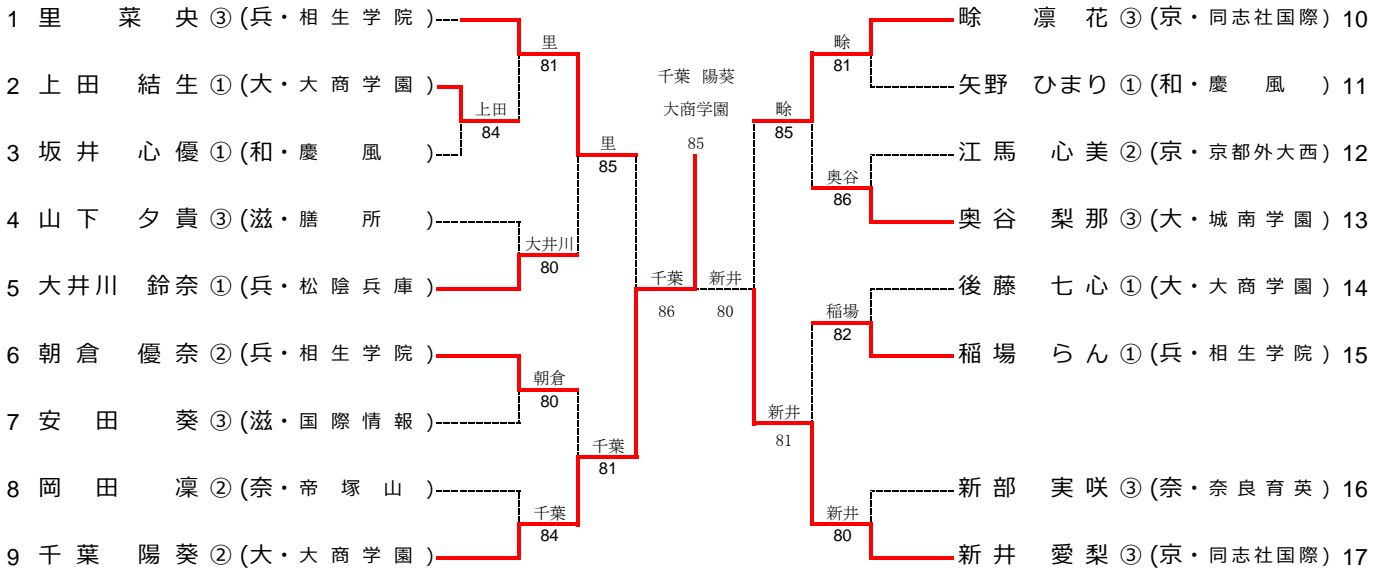

シード順位

1. 裏 菜央(兵・相生学院)
2. 新井 愛梨(京・同志社国際)
3. 千葉 陽葵(大・大商学園)
4. 畠 凜花(京・同志社国際)
5. 奥谷 梨那(大・城南学園)
6. 後藤 七心(大・大商学園)
7. 朝倉 優奈(兵・相生学院)
8. 大井川 鈴奈(兵・松陰兵庫)

女子ダブルス

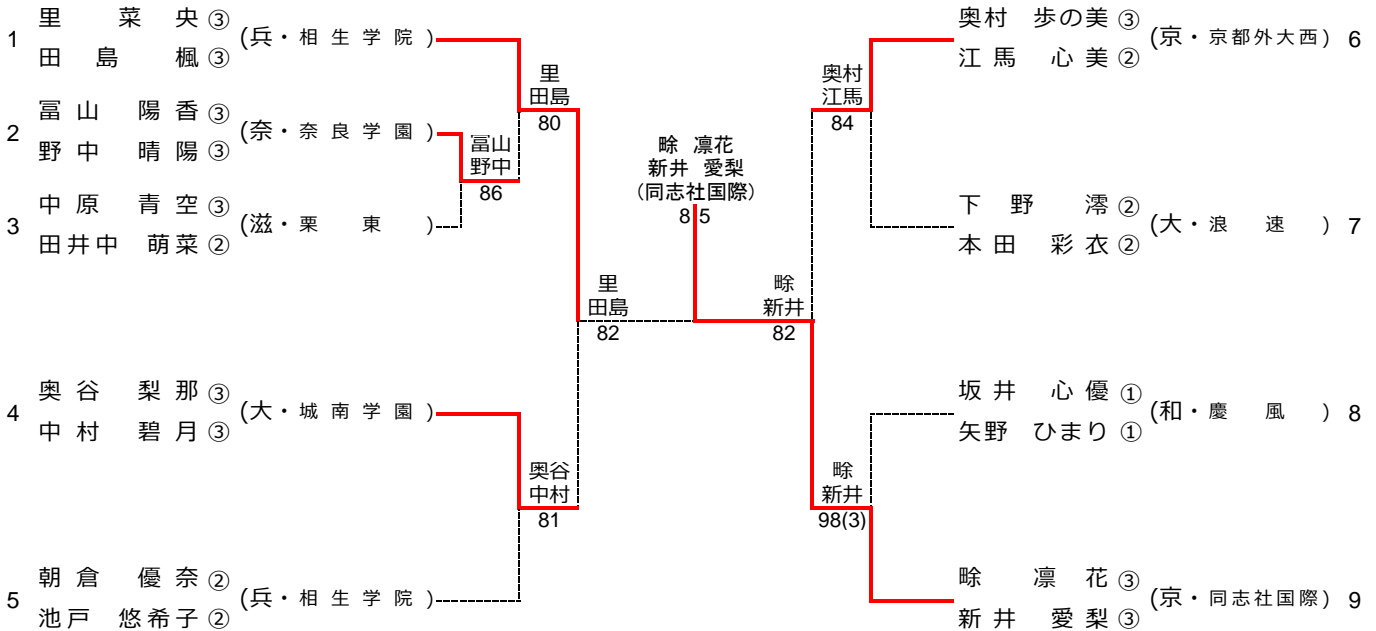

シード順位

1. 裏 菜央(兵・相生学院)
2. 畠 凜花(京・同志社国際)
3. 奥村 歩の美 (京・京都外大西)
4. 朝倉 優奈 (兵・相生学院)
- 田島 楓
- 新井 愛梨
- 江馬 心美
- 池戸 悠希子

令和5年度 近畿高等学校選抜テニス大会

令和5年6月16日～18日（長浜バイオ大学ドーム）

男子団体戦

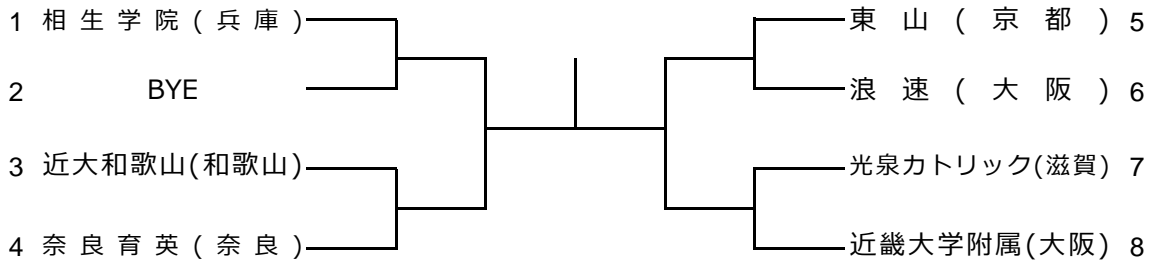

シード順位 1 相生学院(兵庫) 2 近畿大学附属(大阪)

男子団体戦選手名簿

No	1	府県名	兵庫
学校名	相生学院		
順位	監督・選手名	学年	
	大崎 翔平		
1	前田 透空	②	
②	坂本 日色	③	
3	山本 夏生	③	
4	若松 泰地	②	
5	谷畑 幸洋	③	

No	3	府県名	和歌山
学校名	近大和歌山		
順位	監督・選手名	学年	
	徳野 僚太郎		
①	大西 金之助	③	
2	堅田 悠生	②	
3	原田 笙史	③	
4	西本 悠太郎	③	
5	高原 優雅	①	

No	4	府県名	奈良
学校名	奈良育英		
順位	監督・選手名	学年	
	櫻井 太郎		
1	渡辺 直生	③	
2	藤本 結優	②	
③	木戸 翔太郎	③	
4	粟津 陽太	③	
5	三谷 海人	②	

No	5	府県名	京都
学校名	東山		
順位	監督・選手名	学年	
	武村 篤		
1	崎山 耀登	②	
②	篠田 晃希	③	
3	友成 悠生	③	
4	額田 賢和	②	
5	五十嵐 真桜	③	

No	6	府県名	大阪
学校名	浪速		
順位	監督・選手名	学年	
	濱田 渉		
①	窪田 昂史	②	
2	八塚 新平	②	
3	田内 悠雅	②	
4	尾谷 空輝	②	
5	吉内 賢汰	②	

No	7	府県名	滋賀
学校名	光泉カトリック		
順位	監督・選手名	学年	
	山川 智裕		
①	森田 竜ノ介	②	
2	山本 一徹	②	
3	船橋 我空	②	
4	藤野 裕太	②	
5	中島 啓希	②	

No	8	府県名	大阪
学校名	近畿大学附属		
順位	監督・選手名	学年	
	新井 隆文		
①	倉下 凜空	②	
2	福島 正晃	②	
3	黒松 佳成	②	
4	岸井 尚哉	①	
5	筏 優介	①	

令和5年度 近畿高等学校選抜テニス大会

令和5年6月16日～18日 (長浜バイオ大学ドーム)

男子団体戦

優勝

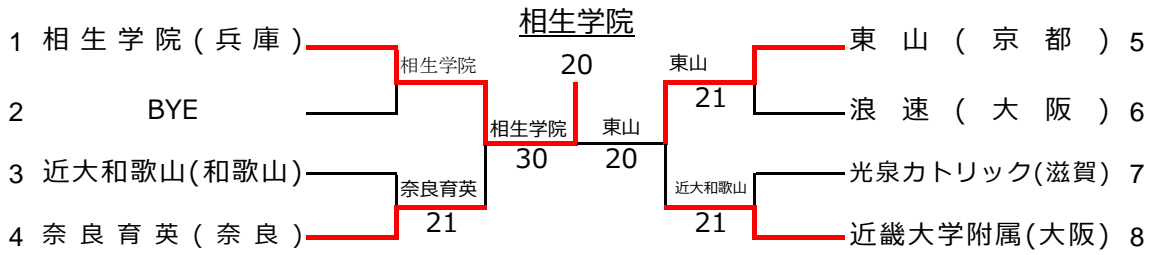

シード順位 1 相生学院(兵庫) 2 近畿大学附属(大阪)

男子試合結果

1回戦

	近大和歌山	1 - 2	奈良育英
D1	原田 笙史 高原 優雅	6 - 8	藤本 結優 木戸 翔太郎
S1	大西 金之助	8 - 4	渡辺 直生
S2	堅田 悠生	6 - 8	栗津 陽太

	東山	2 - 1	浪速
D1	篠田 晃希 友成 悠生	9 - 7	尾谷 空輝 吉内 賢汰
S1	崎山 耀登	8 - 4	窪田 昂史
S2	額田 賢和	3 - 8	八塚 新平

	光泉カトリック	1 - 2	近畿大学附属
D1	藤野 裕太 中島 啓希	4 - 8	黒松 佳成 筏 優介
S1	森田 竜ノ介	8 - 0	倉下 凜空
S2	山本 一徹	4 - 8	福島 正晃

準決勝

	相生学院	3 - 0	奈良育英
D1	前田 透空 若松 泰地	8 - 2	木戸 翔太郎 栗津 陽太
S1	坂本 日色	8 - 4	渡辺 直生
S2	山本 夏生	8 - 2	藤本 結優

	東山	2 - 0	近畿大学附属
D1	篠田 晃希 友成 悠生	8 - 5	黒松 佳成 筏 優介
S1	崎山 耀登	8 - 3	倉下 凜空
S2	額田 賢和	5 <input type="checkbox"/> 打切 6	福島 正晃

決勝

	相生学院	2 - 0	東山
D1	前田 透空 若松 泰地	8 - 4	篠田 晃希 友成 悠生
S1	坂本 日色	7 <input type="checkbox"/> 打切 7	崎山 耀登
S2	山本 夏生	8 - 3	額田 賢和

コンソレーション 1,2 vs 3,4

	滋賀選抜	0 - 3	近大和歌山
D1	西垣 翼 松下 蓮之介	3 - 6	原田 笙史 高原 優雅
S1	猿田 倅平	1 - 6	大西 金之助
S2	竹下 恭平	3 - 6	堅田 悠生

コンソレーション 5,6 vs. 7,8

	浪速	2 - 1	光泉カトリック
D1	尾谷 空輝 吉内 賢汰	7 - 5	藤野 裕太 中島 啓希
S1	窪田 昂史	5 - 7	森田 竜ノ介
S2	八塚 新平	6 - 4	船橋 我空

令和5年度 近畿高等学校選抜テニス大会

令和5年6月16日～18日（長浜バイオ大学ドーム）

女子団体戦

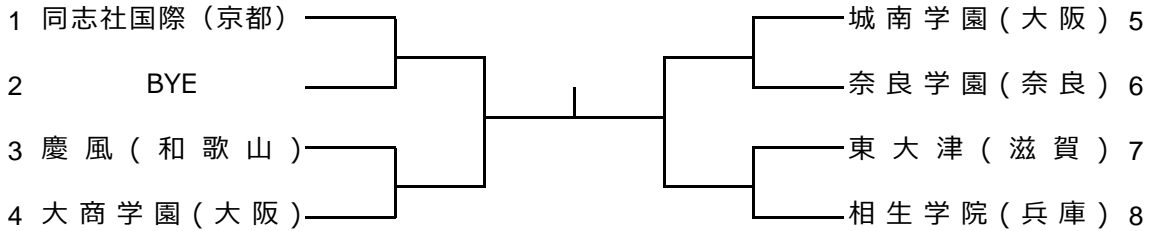

シード順位 1 同志社国際 (京都) 2 相生学院(兵庫)

女子団体戦選手名簿

No	1	府県名	京都
学校名	同志社国際		
順位	監督・選手名	学年	
	古城 正裕		
①	畠 凜花	③	
2	新井 愛梨	③	
3	市川 綾乃	③	
4	新田 梨琴	①	
5	川野 真凜	②	

No	3	府県名	和歌山
学校名	慶風		
順位	監督・選手名	学年	
	沢 英樹		
1	坂井 心優	①	
2	矢野 ひまり	①	
③	吉田 沙蘭	③	
4	新谷 陽花	③	
5	服部 未奈	①	

No	4	府県名	大阪
学校名	大商学園		
順位	監督・選手名	学年	
	笹井 伸郎		
1	千葉 陽葵	②	
2	上田 結生	①	
3	後藤 七心	①	
④	脇坂 香津	③	
5	荒川 愛子	①	

No	5	府県名	大阪
学校名	城南学園		
順位	監督・選手名	学年	
	若竹 愛		
1	奥谷 梨那	③	
②	中村 碧月	③	
3	古川 結愛	②	
4	竹村 あおい	②	
5	春名 美羽	①	

No	6	府県名	奈良
学校名	奈良学園		
順位	監督・選手名	学年	
	高田 昌孝		
①	富山 陽香	③	
2	野中 晴陽	③	
3	森嶋 茜里	③	
4	田村 浩恵	②	
5	中村 天美	①	

No	7	府県名	滋賀
学校名	東大津		
順位	監督・選手名	学年	
	砂田 知也		
1	新城 心晴	②	
2	北尾 陽奈	③	
3	家光 心咲	②	
4	尾崎 優衣	①	
⑤	小嶋 愛奈	③	

No	8	府県名	兵庫
学校名	相生学院		
順位	監督・選手名	学年	
	丸尾 幸弘		
1	里 菜央	③	
2	稲場 らん	①	
3	朝倉 優奈	②	
④	田島 楓	③	
5	石川 颯姫	②	

令和5年度 近畿高等学校選抜テニス大会

令和5年6月16日～18日 (長浜バイオ大学ドーム)

女子団体戦

優勝

相生学院

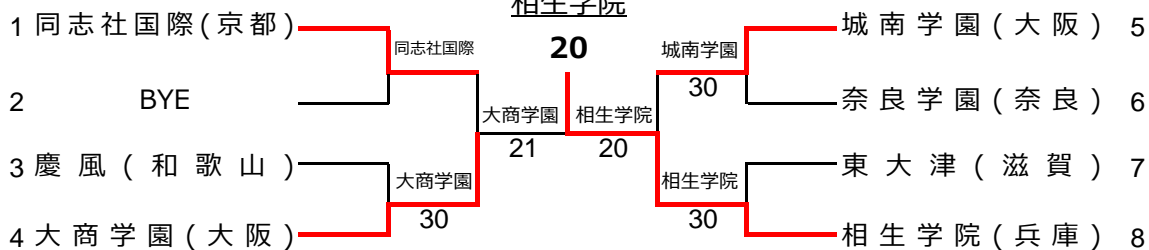

シード順位 1 同志社国際(京都) 2 相生学院(兵庫)

女子試合結果

1回戦

	慶風	0 - 3	大商学園
D1	矢野 ひまり 吉田 沙蘭	5 - 8	上田 結生 荒川 愛子
S1	坂井 心優	5 - 8	千葉 陽葵
S2	新谷 陽花	1 - 8	後藤 七心

	城南学園	3 - 0	奈良学園
D1	竹村 あおい 春名 美羽	8 - 2	森嶋 茜里 中村 天美
S1	奥谷 梨那	8 - 1	富山 陽香
S2	中村 碧月	8 - 1	野中 晴陽

	東大津	0 - 3	相生学院
D1	北尾 陽奈 家光 心咲	0 - 8	田島 楓 石川 颯姫
S1	新城 心晴	1 - 8	里 菜央
S2	尾崎 優衣	0 - 8	稲場 らん

準決勝

	同志社国際	1 - 2	大商学園
D1	畠 凜花 川野 真凜	5 - 8	上田 結生 荒川 愛子
S1	新井 愛梨	8 - 5	千葉 陽葵
S2	新田 梨琴	1 - 8	後藤 七心

	城南学園	0 - 2	相生学院
D1	竹村 あおい 春名 美羽	0 - 8	田島 楓 石川 颯姫
S1	奥谷 梨那	3 - 8	里 菜央
S2	中村 碧月	6 打切 3	朝倉 優奈

決勝

	大商学園	0 - 2	相生学院
D1	上田 結生 荒川 愛子	7 打切 7	田島 楓 石川 颯姫
S1	千葉 陽葵	5 - 8	里 菜央
S2	後藤 七心	0 - 8	稲場 らん

コンソレーション 1 vs 5

	同志社国際	2 - 1	城南学園
D1	市川 綾乃 新田 梨琴	6 - 4	竹村 あおい 春名 美羽
S1	畠 凜花	2 - 6	奥谷 梨那
S2	新井 愛梨	6 - 4	中村 碧月

コンソレーション 1,2 vs 3,4

	滋賀選抜	0 - 3	慶風
D1	新崎 愛実 河野 菜帆	1 - 6	坂井 心優 矢野 ひまり
S1	中村 榎乃	0 - 6	吉田 沙蘭
S2	千村 藍子	0 - 6	新谷 陽花

コンソレーション 5,6 vs. 7,8

	奈良学園	1 - 2	東大津
D1	岡村 浩恵 中村 天美	2 - 6	家光 心咲 尾崎 優衣
S1	富山 陽香	6 - 4	新城 心晴
S2	野中 晴陽	3 - 6	北尾 陽奈