

令和元(2019)年度

第68回宮城県高等学校総合体育大会

テニス競技

TENNIS

期日 令和元年 5月 24日(金)~5月 26日(日)
令和元年 6月 1日(土)~6月 3日(月)

会場 仙台市泉総合運動場 泉庭球場
仙台市川内庭球場
宮城野原公園総合運動場 宮城テニスコート
仙台市七北田公園庭球場

主催 宮城県高等学校体育連盟

共催 宮城県教育委員会

主管 宮城県高等学校体育連盟テニス専門部

後援 仙台市教育委員会
宮城県テニス協会

団 体 男 子

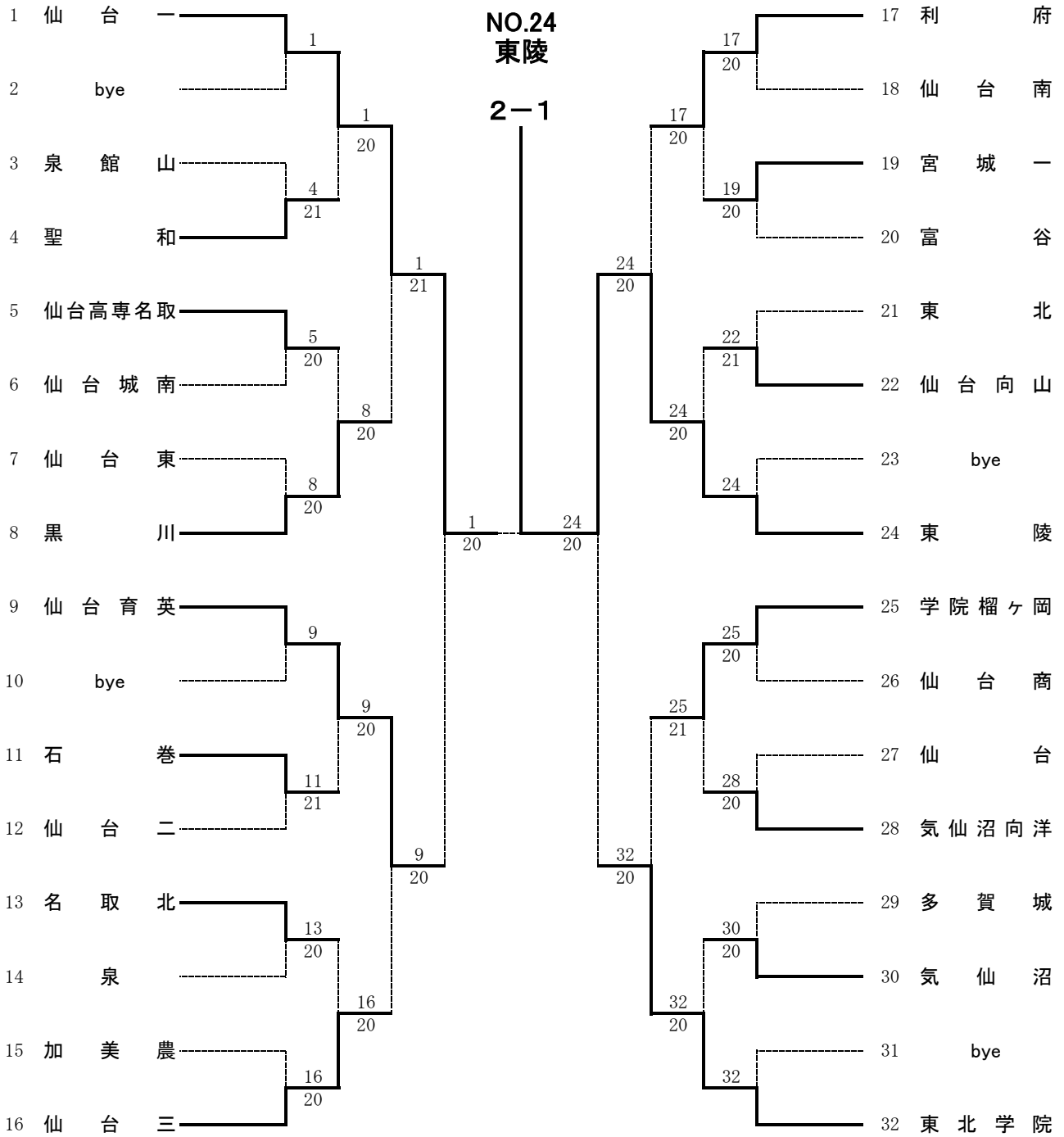

順位決定戦

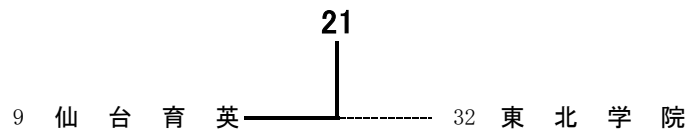

令和元年度宮城県高校総合体育大会（テニス競技）団体の部 登録選手一覧（男子）

No.	学校名	監督	No. 1	No. 2	No. 3	No. 4	No. 5
1	仙台一山	村上智彦	松枝達生③	田中秀弥②	三島侑月②	伊藤春陽③	根本晃宜②
3	泉館山	狩野わか子	川村翔陽③	伊藤耀太③	千葉慎太郎③	河西龍星③	小山恵汰③
4	聖和	日下真幸	大川優希③	千坂影親③	山田優翔③	塩手択磨②	手塚太一③
5	仙台高専名取	本間一平	木幡大暉③	小松航大③	米野和真③	呉漢樹③	伊藤佳祐③
6	仙台城南	今野康弘	小林拓海③	金子敦史②	大竹伶門②	星太智②	菊地航②
7	仙台東川	菊地賢一	大内匠③	國吉将樹②	大學悠人③	佐藤大斗③	太田灯思③
8	黒川	木村直敬	大堀生太③	江刺雅大③	鳥澤琉晴③	早坂皓太③	阿部聖也③
9	仙台育英	佐々木洋	佐藤隆矢①	渡部怜和成①	大友翼②	高木裕矢①	佐藤聖璃①
11	石巻	加藤康徳	沼田奏音③	今野仁③	土井宏太郎③	阿部晃弥③	川村笑巧②
12	仙台二	菊地敏広	瀬川京平③	大村晃也③	佐藤豪③	石塚健彰③	大久祥多郎③
13	名取	茂野高德	立本士③	庄子光平③	松崎碧空②	佐藤優太③	川端光治③
14	泉	渡邊崇	佐藤柁③	三上太陽③	寺師泰寛②	佐藤亮星②	及川優②
15	加美農	山田玲美	氏家晴輝③	岡本泰知③	千田歩武③	山口智②	吉岡秀斗③
16	仙台三	草陽介	阿部倫大①	川口駿也②	吉川純矢③	黒川朝陽③	小関駿之介③
17	利府南	和田善行	佐藤棕太③	小村琉偉②	沼田音羽②	遠藤圭介③	門間麟太③
18	仙台台南	金野広明	伊藤佳祐③	千田駿介③	森清春③	渡辺柁人②	半澤壮③
19	宮城一	阿部晃	小田川虎生③	高橋隆雅③	阿部駿真③	金澤遼太③	小森廉③
20	富谷	関憲太郎	三村龍之介③	野村風太③	半澤悠希③	今野志音③	中村颯志③
21	東北	小林信夫	佐藤慶一②	鈴木拓海①	望月大生③	畠山堅進③	片桐涉③
22	仙台向山	針生周子	平間紀希③	色川直輝③	小笠原和希③	小池祐希②	八柳翔空①
24	東陵	鎌田淳	江口輝②	齋藤大希③	菅野晟司②	阿部光②	佐藤広空③
25	学院榴ヶ岡	武田健吾	宮地柁弥②	沢田諒太②	川村航星③	早川海輝③	松村晴斗②
26	仙台商	庄司浩章	庄子勝人③	石川凜②	佐藤瑚太郎②	高橋颯太①	
27	仙台	渡部達也	加藤拓馬③	佐藤博一③	鈴木慧介②	菅野陽大②	片桐伊吹②
28	気仙沼向洋	佐々木康竹	吉田優人③	梶原祥貴③	千葉朱怜③	小松流座③	小野寺龍将③
29	多賀城	幸野久嗣	菊地昌太③	菊地琢夢③	千葉宇翔③	二階堂遥斗③	嶺岸寿紀③
30	気仙沼	谷内博一	本田尚裕②	森田葉礼②	森田萌架③	佐藤道③	小野寺暁②
32	東北学院	渡辺栄一	後藤亮太③	甲川和紀②	吉川満③	野中友貴①	國府尊仁②

男子団体成績表

1R

<p>No. 3 泉館山</p> <p>D 千葉慎太郎③ 河西龍星③</p> <p>S1 川村翔陽③</p> <p>S2 伊藤耀太③</p>	1 - ②	<p>No. 4 聖和</p> <p>山田優翔③ 塩手択磨②</p> <p>大川優希③</p> <p>千坂影親③</p>	② - 0	<p>No. 17 利府</p> <p>D 小村琉偉② 遠藤圭介③</p> <p>S1 佐藤棕太③</p> <p>S2 沼田音羽②</p>	② - 0	<p>No. 18 仙台南</p> <p>渡辺柁人② 半澤壮③</p> <p>伊藤佳祐③</p> <p>千田駿介③</p>
<p>No. 5 仙台高専名取</p> <p>D 米野和真③ 呉漢樹③</p> <p>S1 木幡大暉③</p> <p>S2 小松航大③</p>	② - 0	<p>No. 6 仙台南</p> <p>金子敦史② 大竹伶門②</p> <p>小林拓海③</p> <p>星太智②</p>	② - 0	<p>No. 19 宮城一</p> <p>D 阿部駿真③ 金澤遼太③</p> <p>S1 小田川虎生③</p> <p>S2 高橋隆雅③</p>	② - 0	<p>No. 20 富谷</p> <p>半澤悠希③ 今野志音③</p> <p>三村龍之介③</p> <p>野村風太③</p>
<p>No. 7 仙台東</p> <p>D 大學悠人③ 太田灯思③</p> <p>S1 大内匠③</p> <p>S2 國吉将樹②</p>	0 - ②	<p>No. 8 黒川</p> <p>江刺雅大③ 早坂皓太③</p> <p>大堀生太③</p> <p>阿部聖也③</p>	1 - ②	<p>No. 21 東北</p> <p>D 鈴木拓海① 望月大生③</p> <p>S1 佐藤慶一②</p> <p>S2 畠山堅進③</p>	1 - ②	<p>No. 22 仙台向山</p> <p>色川直輝③ 小笠原和希③</p> <p>平間紀希③</p> <p>八柳翔空①</p>
<p>No. 11 石巻</p> <p>D 土井宏太郎③ 阿部晃弥③</p> <p>S1 沼田奏音③</p> <p>S2 今野仁③</p>	② - 1	<p>No. 12 仙台二</p> <p>石塚健彰③ 大久祥多郎③</p> <p>瀬川京平③</p> <p>佐藤豪③</p>	② - 0	<p>No. 25 学院榴ヶ岡</p> <p>D 川村航星③ 早川海輝③</p> <p>S1 宮地柗弥②</p> <p>S2 沢田諒太②</p>	② - 0	<p>No. 26 仙台商</p> <p>佐藤瑚太郎② 高橋颯太①</p> <p>庄子勝人③</p> <p>石川凜②</p>
<p>No. 13 名取北</p> <p>D 庄子光平③ 川端光治③</p> <p>S1 立本士③</p> <p>S2 松崎碧空②</p>	② - 0	<p>No. 14 泉</p> <p>佐藤吉星② 及川優②</p> <p>佐藤柁③</p> <p>三上太陽③</p>	0 - ②	<p>No. 27 仙台</p> <p>D 鈴木慧介② 菅野陽大②</p> <p>S1 加藤拓馬③</p> <p>S2 佐藤博一③</p>	0 - ②	<p>No. 28 気仙沼向洋</p> <p>梶原祥貴③ 小松流座③</p> <p>千葉朱怜③</p> <p>小野寺龍将③</p>
<p>No. 15 加美農</p> <p>D 岡本泰知③ 千田歩武③</p> <p>S1 氏家晴輝③</p> <p>S2 山口智②</p>	0 - ②	<p>No. 16 仙台三</p> <p>黒川朝陽③ 小関駿之介③</p> <p>阿部倫大①</p> <p>川口駿也②</p>	0 - ②	<p>No. 29 多賀城</p> <p>D 菊地琢夢③ 二階堂遥斗③</p> <p>S1 菊地昌太③</p> <p>S2 千葉宇翔③</p>	0 - ②	<p>No. 30 気仙沼</p> <p>森田葉礼② 森田萌架③</p> <p>本田尚裕②</p> <p>佐藤道③</p>

2R

No. 1 仙台一 D 田中秀弥② 伊藤春陽③ S1 松枝達生③ S2 三島侑月②	② - 0 5 切 4 ⑥ - 1 ⑥ - 0	No. 4 聖和 山田優翔③ 塩手択磨② 大川優希③ 千坂影親③	No. 17 利府 D 佐藤棕太③ 門間麟太③ S1 小村琉偉② S2 沼田音羽②	② - 0 ⑥ - 2 ⑥ - 2 切	No. 19 宮城一 小田川虎生③ 阿部駿真③ 高橋隆雅③ 小森廉③
No. 5 仙台高専名取 D 米野和真③ 呉漢樹③ S1 木幡大暉③ S2 小松航大③	0 - ② 0 - ⑥ 3 - ⑥ 0 切 1	No. 8 黒川 江刺雅大③ 早坂皓太③ 大堀生太③ 阿部聖也③	No. 22 仙台向山 D 小池祐希② 八柳翔空① S1 平間紀希③ S2 色川直輝③	0 - ② 1 - ⑥ 0 - ⑥ 1 切 2	No. 24 東陵 菅野晟司② 佐藤広空③ 江口輝② 齋藤大希③
No. 9 仙台育英 D 大友翼② 佐藤聖璃① S1 佐藤隆矢① S2 渡部怜和成①	② - 0 ⑥ - 1 ⑦ - 6(8) 2 切 0	No. 11 石巻 土井宏太郎③ 阿部晃弥③ 沼田奏音③ 今野仁③	No. 25 学院榴ヶ岡 D 川村航星③ 早川海輝③ S1 宮地柊弥② S2 沢田諒太②	② - 1 0 - ⑥ ⑥ - 0 ⑥ - 0	No. 28 気仙沼向洋 梶原祥貴③ 小松流座③ 吉田優人③ 千葉朱怜③
No. 13 名取北 D 松崎碧空② 川端光治③ S1 立本士③ S2 佐藤優太③	0 - ② 0 - ⑥ 1 - ⑥ 切	No. 16 仙台三 吉川純矢③ 小関駿之介③ 阿部倫大① 川口駿也②	No. 30 気仙沼 D 森田葉礼② 森田萌架③ S1 本田尚裕② S2 佐藤道③	0 - ② 1 - ⑥ 0 - ⑥ 1 切 2	No. 32 東北学院 吉川満③ 國府尊仁② 後藤亮太③ 甲川和紀②

QFR

No. 1 仙台一 D 田中秀弥② 伊藤春陽③ S1 松枝達生③ S2 三島侑月②	② - 1 3 - ⑥ ⑥ - 1 ⑥ - 0	No. 8 黒川 江刺雅大③ 早坂皓太③ 大堀生太③ 阿部聖也③	No. 17 利府 D 小村琉偉② 門間麟太③ S1 佐藤棕太③ S2 沼田音羽②	0 - ② 0 - ⑥ 4 - ⑥ 0 切 1	No. 24 東陵 菅野晟司② 佐藤広空③ 江口輝② 齋藤大希③
No. 9 仙台育英 D 大友翼② 佐藤聖璃① S1 佐藤隆矢① S2 渡部怜和成①	② - 0 ⑥ - 1 ⑥ - 2 1 切 0	No. 16 仙台三 吉川純矢③ 小関駿之介③ 阿部倫大① 川口駿也②	No. 25 学院榴ヶ岡 D 川村航星③ 早川海輝③ S1 宮地柊弥② S2 沢田諒太②	0 - ② 2 - ⑥ 4 - ⑥ 切	No. 32 東北学院 甲川和紀② 國府尊仁② 後藤亮太③ 野中友貴①

SFR

No. 1 仙台一 D 田中秀弥② 三島侑月② S1 松枝達生③ S2 根本晃宜②	② - 0 ⑧ - 6 ⑧ - 2 0 切 2	No. 9 仙台育英 大友翼② 佐藤聖璃① 佐藤隆矢① 渡部怜和成①	No. 24 東陵 D 菅野晟司② 佐藤広空③ S1 江口輝② S2 齋藤大希③	② - 0 7 切 6 ⑧ - 5 ⑧ - 1	No. 32 東北学院 甲川和紀② 國府尊仁② 後藤亮太③ 野中友貴①
---	----------------------------------	--	--	----------------------------------	---

FR

順位決定戦

No. 1 仙台一 D 三島侑月② 伊藤春陽③ S1 松枝達生③ S2 田中秀弥②	1 - ② 4 - ⑧ ⑧ - 2 5 - ⑧	No. 24 東陵 菅野晟司② 佐藤広空③ 江口輝② 齋藤大希③	No. 9 仙台育英 D 高木裕矢① 佐藤聖璃① S1 佐藤隆矢① S2 渡部怜和成①	② - 1 4 - ⑧ ⑧ - 2 ⑧ - 6	No. 32 東北学院 甲川和紀② 國府尊仁② 後藤亮太③ 野中友貴①
---	----------------------------------	--	---	----------------------------------	---

団 体 女 子

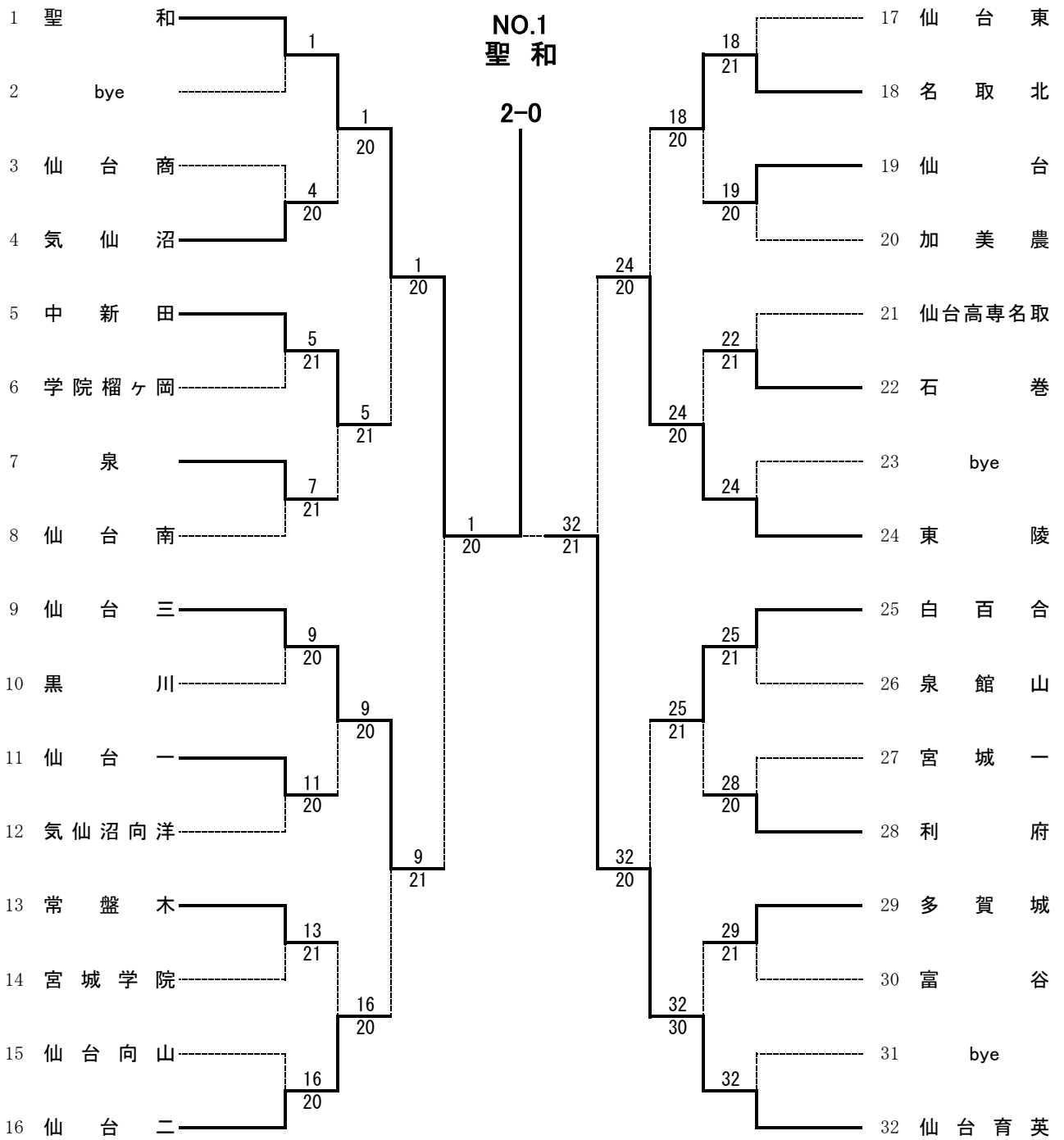

順位決定戦

9 仙 台 三 ----- 24 東 陵

令和元年度宮城県高校総合体育大会（テニス競技）団体の部 登録選手一覧（女子）

No.	学校名	監督	No. 1	No. 2	No. 3	No. 4	No. 5
1	聖和	早坂晋	松原綾乃③	鈴木桃子③	長田蒼生③	藤田琴里①	江波戸理緒③
3	仙台商	大場一弘	山田まひろ③	加藤華南③	新田さち③	相澤ひなた②	阿部千寿②
4	気仙沼	加藤亜衣	佐藤睦菜②	長牛杏樹③	小野寺美咲③	阿部葉里②	村上真優①
5	中新田	梅原慶裕	米澤凜③	米澤蘭③	早坂凜夏②	早坂映里②	佐藤ひより②
6	学院榴ヶ岡	大場高弘	堀籠咲樹③	久保舞子②	川崎結菜②	湯浅綾奈③	佐藤光①
7	泉	内海紅児	小山晴花③	飯沼美帆③	名取くれ葉③	畑山葵③	西萌花③
8	仙台南	高橋準一	黒田小百合③	小俣とあ③	高橋彩②	小津夏海③	須藤綾乃③
9	仙台北	板橋淳	瀬倉英③	川田あいこ③	小笠原柚香③	紺野陽世②	篠原悠③
10	黒川	北村新吾	佐々木蓮③	鈴木詩織②	佐々木陽世③	瀬戸優奈③	伊勢香菜枝②
11	仙台北	野町聡志	大島新菜③	今村萌花②	持丸ゆめ③	西村美咲③	大谷あゆみ③
12	気仙沼	村上尚哉	渡邊はるか②	畠山果穂②	菊地さゆり③	菊地音羽②	濱彩奈②
13	常盤木	北川未来子	伊藤愛③	佐山晴菜③	山内夏美③	高山陽奈②	阿部花蓮③
14	宮城学院	湯浅徳子	生田目かりさ③	齋藤花乃子③	橋村夏未③	藏重結衣③	伊藤涼花③
15	仙台南	岩佐敏郎	大谷彩織衣③	有賀愛絵③	高橋歩③	高谷恵杜③	志子田ゆき乃③
16	仙台北	三宅保士	岩月遥③	和田歩③	川合悠乃③	青木七穂③	山下美侑②
17	仙台東	齋藤安浩	中村巴那香③	森万由子③	佐藤瑞希③	澤田舞音③	竹内絢音③
18	名取北	二階堂芳輝	荒井萌花②	岩佐萌乃③	大沼由季③	栗原杜亜②	馬場七海②
19	仙台北	丹野修	星野日陽②	和泉夏芽②	鈴木美咲②	高橋葵③	相澤果子③
20	加美農	安住哲也	小針大佳③	藤井桃香②	佐竹凜香②	高橋英①	
21	仙台高専名取	武田光博	梅谷美伶①	吾妻華帆③	千葉多香美③	霜山詩織①	
22	石巻	佐々木大和	本谷優奈③	小林優月③	阿部悠南③	武川まゆ②	松川彩矢②
24	東陵	千田貴子	佐野柚葵②	村上綸香③	浦山もも③	奥山志穂②	伊藤今日花②
25	白百合	高橋行男	甲川美和子③	近藤綾香①	江刺家礼奈③	今藤舞乃③	樋口和音③
26	泉館山	北條大輔	加藤野乃③	瀬賀万尋③	有路夏帆③	大久琴未③	小津彩夏③
27	宮城一	菅原健久	千葉萌③	後藤美月③	細谷香菜③	柏スズ③	菅原里奈②
28	利府	斎藤慶将	川村純白②	照井美沙希③	千葉萌③	阿部莉菜③	赤坂美凧③
29	多賀城	東館拓也	福井愛祐菜③	佐藤若菜③	高橋明友子③	渡邊芹菜③	谷田言③
30	富谷	櫻井明子	若松瑚華③	脇山莉奈③	菅原乃綾③	丹野未夢③	佐藤七海③
32	仙台育英	太田京佑	鎌田愛莉②	下原茉莉佳①	小鴨愛可①	大友綺花②	西山理心①

女子団体成績表

1R

<p>No. 3 仙台商</p> <p>D 加藤華南③ 新田さち③</p> <p>S1 山田まひろ③</p> <p>S2 阿部千寿②</p>	0 - ②	<p>No. 4 気仙沼</p> <p>小野寺美咲③ 阿部菜里②</p> <p>佐藤睦菜②</p> <p>長牛杏樹③</p>	1 - ②	<p>No. 17 仙台東</p> <p>D 中村巴那香③ 竹内絢音③</p> <p>S1 佐藤瑞希③</p> <p>S2 澤田舞音③</p>	⑥ - 0	<p>No. 18 名取北</p> <p>栗原杜亜② 馬場七海②</p> <p>荒井萌花②</p> <p>岩佐萌乃③</p>
<p>No. 5 中新田</p> <p>D 早坂凜夏② 早坂映里②</p> <p>S1 米澤凜③</p> <p>S2 米澤蘭③</p>	② - 1	<p>No. 6 学院榴ヶ岡</p> <p>久保舞子② 川崎結菜②</p> <p>堀籠咲樹③</p> <p>湯浅綾奈③</p>	② - 0	<p>No. 19 仙台</p> <p>D 和泉夏芽② 鈴木美咲②</p> <p>S1 高橋葵③</p> <p>S2 相澤果子③</p>	⑥ - 0	<p>No. 20 加美農</p> <p>藤井桃香② 高橋英①</p> <p>小針大佳③</p> <p>佐竹凜香②</p>
<p>No. 7 泉</p> <p>D 名取くれ葉③ 畑山葵③</p> <p>S1 小山晴花③</p> <p>S2 飯沼美帆③</p>	② - 1	<p>No. 8 仙台南</p> <p>黒田小百合③ 小津夏海③</p> <p>高橋彩②</p> <p>須藤綾乃③</p>	1 - ②	<p>No. 21 仙台高専名取</p> <p>D 吾妻華帆③ 千葉多香美③</p> <p>S1 梅谷美伶①</p> <p>S2 霜山詩織①</p>	4 - ⑥	<p>No. 22 石巻</p> <p>本谷優奈③ 小林優月③</p> <p>阿部悠南③</p> <p>武川まゆ②</p>
<p>No. 9 仙台三</p> <p>D 瀬倉英③ 小笠原柚香③</p> <p>S1 川田あいこ③</p> <p>S2 紺野陽世②</p>	② - 0	<p>No. 10 黒川</p> <p>佐々木陽世③ 瀬戸優奈③</p> <p>佐々木蓮③</p> <p>鈴木詩織②</p>	② - 1	<p>No. 25 白百合</p> <p>D 江刺家礼奈③ 今藤舞乃③</p> <p>S1 甲川美和子③</p> <p>S2 近藤綾香①</p>	1 - ⑥	<p>No. 26 泉館山</p> <p>加藤野乃③ 瀬賀万尋③</p> <p>有路夏帆③</p> <p>小津彩夏③</p>
<p>No. 11 仙台一</p> <p>D 大島新菜③ 大谷あゆみ③</p> <p>S1 持丸ゆめ③</p> <p>S2 西村美咲③</p>	② - 0	<p>No. 12 気仙沼向洋</p> <p>畠山果穂② 菊地さゆり③</p> <p>渡邊はるか②</p> <p>菊地音羽②</p>	0 - ②	<p>No. 27 宮城一</p> <p>D 千葉萌③ 柏スズ③</p> <p>S1 後藤美月③</p> <p>S2 細谷香菜③</p>	1 - ⑥	<p>No. 28 利府</p> <p>川村純白② 千葉萌③</p> <p>照井美沙希③</p> <p>阿部莉菜③</p>
<p>No. 13 常盤木</p> <p>D 山内夏美③ 阿部花蓮③</p> <p>S1 伊藤愛③</p> <p>S2 佐山晴菜③</p>	② - 1	<p>No. 14 宮城学院</p> <p>生田目かりさ③ 藏重結衣③</p> <p>齋藤花乃子③</p> <p>伊藤涼花③</p>	② - 1	<p>No. 29 多賀城</p> <p>D 渡邊芹菜③ 谷田言③</p> <p>S1 福井愛祐菜③</p> <p>S2 高橋明友子③</p>	⑥ - 2	<p>No. 30 富谷</p> <p>菅原乃綾③ 丹野未夢③</p> <p>若松瑚華③</p> <p>脇山莉奈③</p>
<p>No. 15 仙台向山</p> <p>D 有賀愛絵③ 高橋歩③</p> <p>S1 大谷彩織衣③</p> <p>S2 志子田ゆき乃③</p>	0 - ②	<p>No. 16 仙台二</p> <p>川合悠乃③ 青木七穂③</p> <p>岩月遥③</p> <p>和田歩③</p>	-	<p>No.</p> <p>D</p> <p>S1</p> <p>S2</p>	-	<p>No.</p> <p>D</p> <p>S1</p> <p>S2</p>
<p>No.</p> <p>D</p> <p>S1</p> <p>S2</p>	-	<p>No.</p> <p>D</p> <p>S1</p> <p>S2</p>	-	<p>No.</p> <p>D</p> <p>S1</p> <p>S2</p>	-	<p>No.</p> <p>D</p> <p>S1</p> <p>S2</p>

2R

No. 1 聖和 D 藤田 琴里① 江波戸 理緒③ S1 松原 綾乃③ S2 鈴木 桃子③		② - 0 [⑥ - 2] [⑥ - 0] [切]	No. 4 気仙沼 小野寺 美咲③ 阿部 菜里② 長牛 杏樹③ 村上 真優①		No. 18 名取北 D 栗原 杜亜② 馬場 七海② S1 岩佐 萌乃③ S2 大沼 由季③		② - 0 [⑥ - 2] [⑦ - 5] [4 切 1]	No. 19 仙台 和泉 夏芽② 鈴木 美咲② 高橋 葵③ 相澤 果子③	
No. 5 中新田 D 早坂 凜夏② 早坂 映里② S1 米澤 凜③ S2 米澤 蘭③		② - 1 [⑦ - 6(4)] [⑥ - 4] [1 - ⑥]	No. 7 泉 名取 くれ葉③ 西 萌花③ 小山 晴花③ 飯沼 美帆③		No. 22 石巻 D 小林 優月③ 阿部 悠南③ S1 本谷 優奈③ S2 武川 まゆ②		0 - ② [1 - ⑥] [0 - ⑥] [0 切 1]	No. 24 東陵 浦山 もも③ 奥山 志穂② 佐野 柚葵② 村上 絵香③	
No. 9 仙台三 D 瀬倉 英③ 小笠原 柚香③ S1 川田 あいこ③ S2 紺野 陽世②		② - 0 [⑥ - 2] [⑥ - 0] [2 切 2]	No. 11 仙台一 西村 美咲③ 大谷 あゆみ③ 大島 新菜③ 持丸 ゆめ③		No. 25 白百合 D 江刺家 礼奈③ 今藤 舞乃③ S1 甲川 美和子③ S2 近藤 綾香①		② - 1 [2 - ⑥] [⑥ - 2] [⑥ - 0]	No. 28 利府 川村 純白② 千葉 萌③ 照井 美沙希③ 阿部 莉菜③	
No. 13 常盤木 D 山内 夏美③ 阿部 花蓮③ S1 伊藤 愛③ S2 佐山 晴菜③		0 - ② [1 - ⑥] [0 - ⑥] [2 切 1]	No. 16 仙台二 川合 悠乃③ 青木 七穂③ 岩月 遥③ 山下 美侑②		No. 29 多賀城 D 渡邊 芹菜③ 谷田 言③ S1 佐藤 若菜③ S2 高橋 明友子③		0 - ③ [0 - ⑥] [0 - ⑥] [0 - ⑥]	No. 32 仙台育英 大友 綺花② 西山 理心① 鎌田 愛莉② 下原 茉莉佳①	

QFR

No. 1 聖和 D 藤田 琴里① 江波戸 理緒③ S1 松原 綾乃③ S2 鈴木 桃子③		② - 0 [4 切 0] [⑥ - 0] [⑥ - 0]	No. 5 中新田 早坂 凜夏② 早坂 映里② 米澤 凜③ 米澤 蘭③		No. 18 名取北 D 栗原 杜亜② 馬場 七海② S1 岩佐 萌乃③ S2 大沼 由季③		0 - ② [2 切 5] [0 - ⑥] [0 - ⑥]	No. 24 東陵 浦山 もも③ 奥山 志穂② 佐野 柚葵② 村上 絵香③	
No. 9 仙台三 D 瀬倉 英③ 小笠原 柚香③ S1 川田 あいこ③ S2 紺野 陽世②		② - 1 [3 - ⑥] [⑥ - 1] [⑥ - 1]	No. 16 仙台二 川合 悠乃③ 青木 七穂③ 岩月 遥③ 山下 美侑②		No. 25 白百合 D 江刺家 礼奈③ 今藤 舞乃③ S1 甲川 美和子③ S2 近藤 綾香①		0 - ② [0 - ⑥] [3 - ⑥] [1 切 1]	No. 32 仙台育英 小鴨 愛可① 大友 綺花② 鎌田 愛莉② 下原 茉莉佳①	

SFR

No. 1 聖和 D 藤田 琴里① 江波戸 理緒③ S1 松原 綾乃③ S2 鈴木 桃子③		② - 0 [6 切 0] [⑧ - 0] [⑧ - 2]	No. 9 仙台三 瀬倉 英③ 小笠原 柚香③ 川田 あいこ③ 紺野 陽世②		No. 24 東陵 D 浦山 もも③ 奥山 志穂② S1 佐野 柚葵② S2 村上 絵香③		1 - ② [6 - ⑧] [5 - ⑧] [⑨ - 7]	No. 32 仙台育英 小鴨 愛可① 大友 綺花② 鎌田 愛莉② 下原 茉莉佳①	
---	--	--	--	--	---	--	--	--	--

FR

No. 1 聖和 D 藤田 琴里① 江波戸 理緒③ S1 松原 綾乃③ S2 鈴木 桃子③		② - 0 [⑧ - 3] [⑧ - 3] [6 - 5]	No. 32 仙台育英 小鴨 愛可① 大友 綺花② 鎌田 愛莉② 下原 茉莉佳①		順位決定戦 No. 9 仙台三 D 瀬倉 英③ 小笠原 柚香③ S1 川田 あいこ③ S2 紺野 陽世②		0 - ② [1 - 3] [0 - ⑧] [0 - ⑧]	No. 24 東陵 浦山 もも③ 奥山 志穂② 佐野 柚葵② 村上 絵香③	
---	--	--	--	--	---	--	--	---	--

<男子シングルス：準々決勝>

ブロック	番号	氏名	学校名	QFR
A	1	松枝達生③	(仙台一)	A1
B	1	齋藤大希③	(東陵)	62
C	1	佐藤隆矢①	(仙台育英)	D1
D	1	江口輝②	(東陵)	75
E	1	佐藤駿弥①	(仙台二華)	E1
F	1	田中秀弥②	(仙台一)	63
G	64	阿部倫大①	(仙台三)	G64
H	1	後藤亮太③	(東北学院)	76(4)

<男子シングルス：決勝リーグ>

決勝リーグ

ブロック	番号	選手名 (学校名)	A1	D1	E1	G64	勝敗	順位
A	1	松枝達生③ (仙台一)		5-7	3-6	6-1	1-2	3
D	1	江口輝② (東陵)	7-5		3-6	6-3	2-1	2
E	1	佐藤駿弥① (仙台二華)	6-3	6-3		6-0	3-0	1
G	64	阿部倫大① (仙台三)	1-6	3-6	0-6		0-3	4

<男子シングルス：順位決定戦>

5位・6位決定戦

B	1	齋藤大希③	(東陵)	C1	63
C	1	佐藤隆矢①	(仙台育英)	H1	63
F	1	田中秀弥②	(仙台一)	C1	75
H	1	後藤亮太③	(東北学院)	H1	63

7位・8位決定戦

B	1	齋藤大希③	(東陵)	B1	62
F	1	田中秀弥②	(仙台一)	B1	62

<男子ダブルス：準々決勝～決勝>

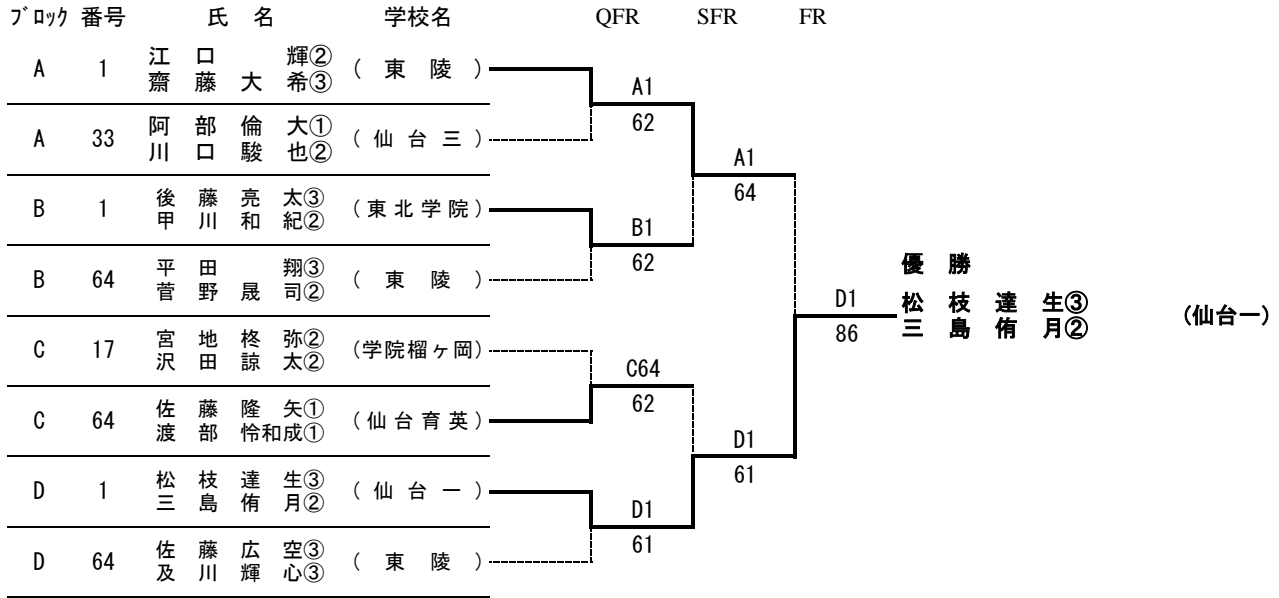

3位決定戦

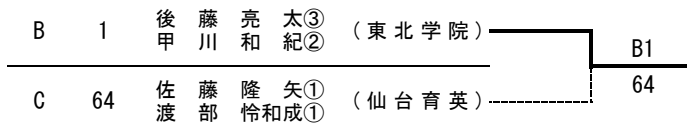

優勝	松三 枝島 達生 ^③ 三島 侑月 ^②	(仙台一)
準優勝	江口 輝 ^② 齋藤 大希 ^③	(東陵)
第3位	後藤 亮太 ^③ 甲川 和紀 ^②	(東北学院)
第3位	佐藤 隆矢 ^① 渡部 怜和成 ^①	(仙台育英)

<女子シングルス：準々決勝>

ブロック	番号	氏名	学校名	QFR
A	1	松原綾乃③	(聖和)	A1
B	48	藤田琴里①	(聖和)	76(2)
C	1	岩月遥③	(仙台二)	D1
D	1	佐野柚葵②	(東陵)	62
E	1	鈴木桃子③	(聖和)	E1
F	1	下原茉莉佳①	(仙台育英)	64
G	48	村上綾香③	(東陵)	G48
H	1	鎌田愛莉②	(仙台育英)	76(6)

<女子シングルス：決勝リーグ>

決勝リーグ

ブロック	番号	選手名 (学校名)	A1	D1	E1	G48	勝敗	順位
A	1	松原綾乃③ (聖和)		6-0	6-0	6-2	3-0	1
D	1	佐野柚葵② (東陵)	0-6		3-6	6-1	1-2	3
E	1	鈴木桃子③ (聖和)	0-6	6-3		6-2	2-1	2
G	48	村上綾香③ (東陵)	2-6	1-6	2-6		0-3	4

<女子シングルス：順位決定戦>

5位・6位決定戦

B	48	藤田琴里①	(聖和)	B48
C	1	岩月遥③	(仙台二)	63
F	1	下原茉莉佳①	(仙台育英)	H1
H	1	鎌田愛莉②	(仙台育英)	62
				H1
				63

7位・8位決定戦

C	1	岩月遥③	(仙台二)	F1
F	1	下原茉莉佳①	(仙台育英)	64

<女子ダブルス：準々決勝～決勝>

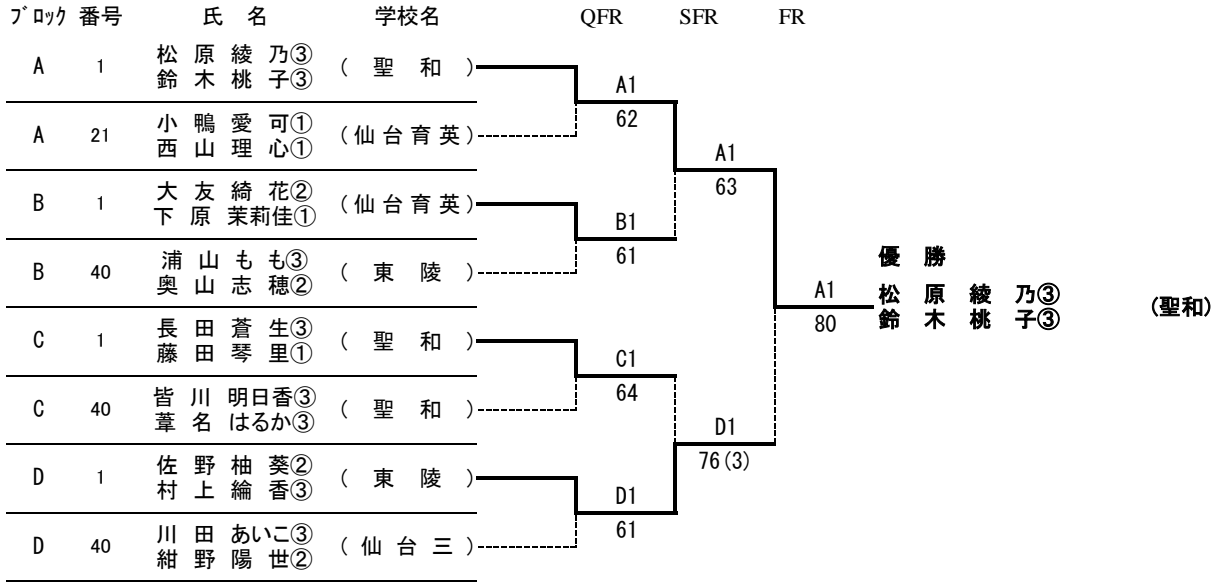

3位決定戦

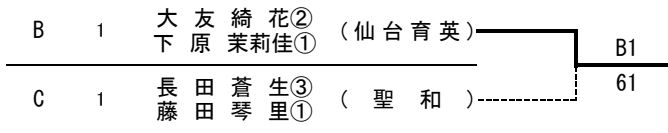

優勝	松原綾乃 ^③ 鈴木桃子 ^③	(聖和)
準優勝	佐野柚葵 ^② 村上綸香 ^③	(東陵)
第3位	大友綺花 ^② 下原茉莉佳 ^①	(仙台育英)
第3位	長田蒼生 ^③ 藤田琴里 ^①	(聖和)